

DVEŘNÍ KOMUNIKÁTOR

Fores VarioBell



Uživatelský manuál v 1.1

Kompatibilita Fores VarioBell s A-VarioBell

- stejné rozměry a design – stejné mechanické díly (krabice, stříšky..)
- stejné tlačítkové moduly a klávesnice
- k programování lze použít stejný USB kabel USBKAB
- nový nastavovací software ForesSet podporuje i A-VarioBell
- stejný konfigurační soubor jako A-VarioBell
- zjednodušená sada příkazů
- pouze tónová volba
- potenciometr pro nastavení hlasitosti
- potenciometr pro nastavení citlivosti mikrofonu



Verze 1.1

Alphatech, spol. s r.o.

Jeremenkova 88

140 00 Praha 4

Tel: 244 461 072

www.alphatech.cz / info@alphatech.cz

Obsah

1	ZÁKLADNÍ POPIS	5
1.1	VLASTNOSTI	5
1.2	SESTAVY VRÁTNÍKU FORES VARIOBELL	6
1.2.1	<i>Rozšiřující moduly</i>	6
1.2.2	<i>Mechanické díly</i>	7
1.3	POPIS ZÁKLADNÍHO MODULU	10
1.4	PŘIPOJENÍ ROZŠÍŘUJÍCÍCH MODULŮ VBD10(5) -MOD	14
1.4.1	<i>Příklad propojení modulů VBD10-mod</i>	15
1.4.2	<i>Příklad propojení modulů VBD5-mod</i>	16
1.4.3	<i>Číslování tlačítek</i>	17
1.5	PŘIPOJENÍ KLÁVESNICE VBDKEY.....	20
1.6	SIGNALIZACE NA PŘEDNÍM PANELU ZÁKLADNÍHO MODULU	21
2	INSTALACE	22
2.1	MONTÁŽ	22
2.2	PŘIPOJENÍ.....	24
2.3	OSTATNÍ DOPLŇKY	26
2.3.1	<i>Napájecí zdroj 12 V</i>	26
2.3.2	<i>Programovací kabel USB</i>	26
3	OBSLUHA VRÁTNÍKU FORES VARIOBELL	27
3.1	PŘEHLED SIGNALIZACE	27
3.2	ODCHOZÍ HOVOR.....	28
3.3	REŽIMY RELÉ	29
3.4	PŘÍCHOZÍ HOVOR	30
3.4.1	<i>Vrátník s klávesnicí – modul VBDKey</i>	31
4	PROGRAMOVÁNÍ PARAMETRŮ	32
4.1	PROGRAMOVÁNÍ POMOCÍ TELEFONU	32
4.1.1	<i>Vstup do programování</i>	32
4.1.2	<i>Programování parametrů</i>	32
5	POPIS PROGRAMOVATELNÝCH PARAMETRŮ.....	34
5.1	PŘÍMÁ VOLBA ČÍSEL – PAMĚTI	34
5.2	RELÉ	35
5.3	ZÁKLADNÍ PARAMETRY	39
5.4	ČASOVÉ PARAMETRY	42
5.5	SYSTÉMOVÉ PARAMETRY.....	45
5.6	NASTAVENÍ HANDSFREE	46
5.7	ZÁKLADNÍ NASTAVENÍ A SMAZÁNÍ	47
5.8	UKONČENÍ PROGRAMOVÁNÍ.....	47
5.9	PŘEHLED PARAMETRŮ	48

6	TECHNICKÉ PARAMETRY	51
6.1	ELEKTRICKÉ PARAMETRY	51
6.2	MĚCHANICKÉ ROZMĚRY	51

1 Základní popis

1.1 Vlastnosti

- tónová volba (pulsní volba již není podporována)
- dvě telefonní čísla pro každé tlačítko, režim dvě čísla v sérii nebo Den/Noc
- počet připojitelných tlačítek je max. 87, počet pamětí je 99 (jsou přístupné z klávesnice VBDKey v režimu volby čísel z pamětí)
- přepínání Den / Noc DTMF kódem
- prodloužení hovoru volbou * nebo #
- volitelně tikání do hovoru pro rozlišení volání
- hovor bez vytáčení čísla (baby call) ve spojení s funkcí ústředny
- dva kódy pro zavěšení dveřního komunikátoru z telefonu
- ukončení hovoru opětovným zmačknutím stejného tlačítka

- dvě relé napájené z vnějšího zdroje 12 V s přepínacím kontaktem např. pro otvírání dveří
- pro každé relé 2 kódy pro otevření dveří z telefonu volaného
- pro každé relé až 6 kódů pro otvírání kódem zvonku
- funkce odchodového tlačítka na otvírání dveří při odchodu z objektu
- volitelně akustická signalizace sepnutí relé (pro tiché zámky)

- volitelný počet zazvonění, než vyzvedne příchozí hovor
- nastavitelné parametry tónové volby
- nastavitelné parametry akustické signalizace
- nastavitelné parametry detektoru tónů

- několik úrovní továrního nastavení
- programování prostřednictvím DTMF nebo přes speciální USB kabel z osobního počítače
- integrované vytápění pro umístění vně budovy
- vypínatelné prosvětlení vizitek
- zemnicí vývod pro lepší ochranu proti statické elektřině



Výrobce průběžně zdokonaluje firmware produktu. Nejnovější verzi firmware z <http://www.alphatech.cz> je možné nahrát do dveřního komunikátoru pomocí programu ForesSet a speciálního USB kabelu.

1.2 Sestavy vrátníku Fores VarioBell

Základní modul Fores VBD-xx – Fores VarioBell základní modul je vybaven dvěma tlačítky (Fores VBD-02), jedním tlačítkem (Fores VBD-01) nebo žádným tlačítkem (Fores VBD-00).



Základní modul
Fores VBD-02



Základní modul
Fores VBD-01



Základní modul
Fores VBD-00

1.2.1 Rozšiřující moduly

Tlačítkové moduly VBDx-mod:

- VBD5-mod je modul s pěti tlačítky
- VBD10-mod je modul s deset tlačítky

Číslování tlačítek není závislé na propojení modulů a nastavuje se DIP přepínačem na každém modulu (viz. dále).

Klávesnice VBDKey – připojení klávesnice není třeba nijak konfigurovat a nezáleží na místě připojení (viz.dále).



Tlačítkový modul
VBD5-mod



Tlačítkový modul
VBD10-mod

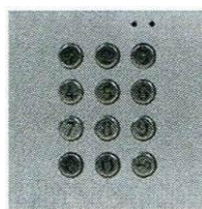

Klávesnice
VBDKey

1.2.2 Mechanické díly

Pro jednoduchost jsou zde zobrazeny mechanické díly pro 1, 2 a 3 moduly. V jednom sloupci jsou maximálně 3 moduly, velká sestava obsahuje maximálně 3 sloupce (9 modulů). Pro ještě větší sestavy lze bloky z 9 modulů skládat nad nebo vedle sebe.

Montážní krabice pod omítku:



Montážní krabice-1



Montážní krabice-2



Montážní krabice-3

Upevňovací a krycí rámeček – pro montáž pod i na omítku



pro 1 modul



pro 2 moduly

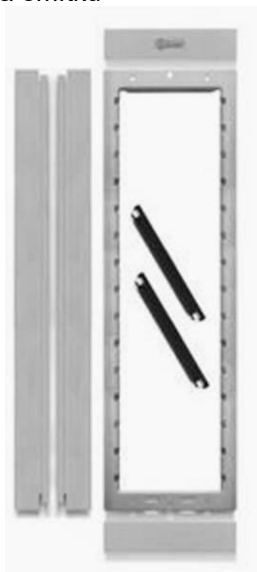

pro 3 moduly

Lemovací rámeček – pro montáž pod omítku



Rámeček-1



Rámeček-2

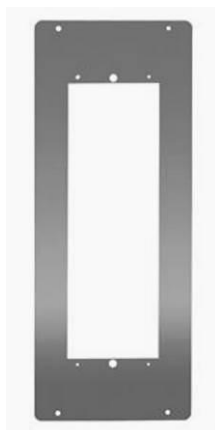

Rámeček-3

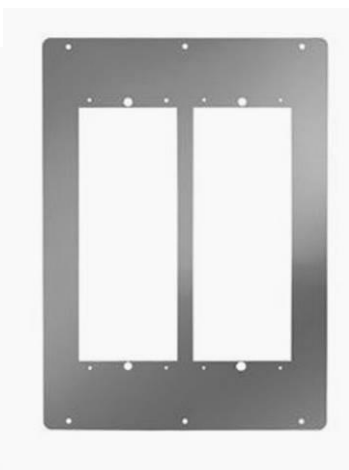

Rámeček - 3 x 2

Stříška – pro montáž pod omítku



Stříška-1



Stříška-2



Stříška -2 x 2

KPD – kryt proti dešti – pro montáž na omítku (rámečky jsou zvlášť)



KPD-1



KPD-2



KPD-3

1.3 Popis základního modulu

Všechny funkční a přípojné prvky jsou vyznačeny číslicí. Vysvětlení je na následující straně.

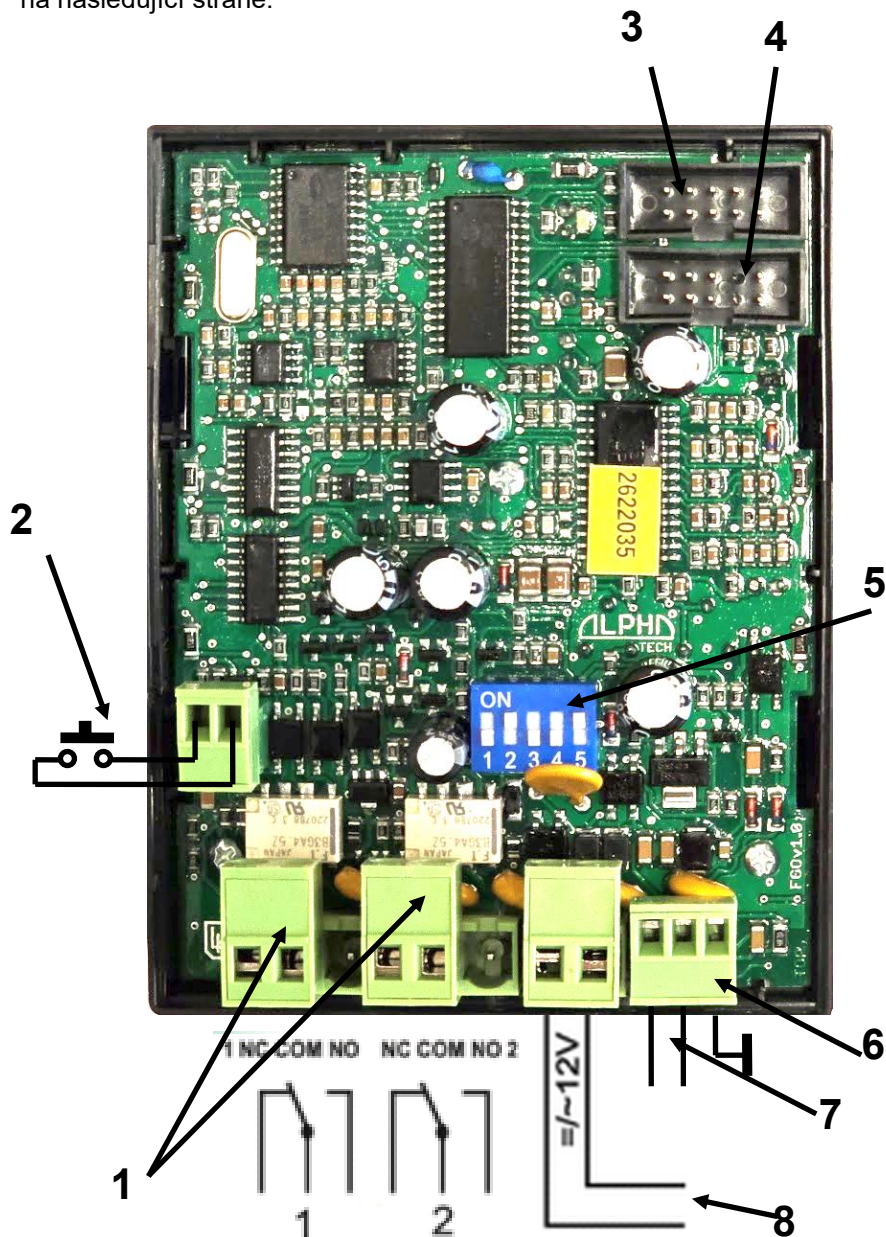

Obr. 1 Základní modul vrátníku Fores VarioBell

1. **Dvě relé** – galvanicky oddělené přepínací kontakty, zátěž je max. 48V, max. 1,5A
2. **Odchodové tlačítko** – Slouží ke spínání relé při odchodu z objektu. Připojovat pouze spínací kontakt. Podmínkou funkce je přítomnost napájení – viz (8)
3. Konektor pro **připojení k PC** pomocí USB kabelu
4. Konektor sběrnice pro **připojení modulů** tlačítek a klávesnice
5. **DIP přepínač**:
 - 1 = Servis – přichází hovor spustí přímo programovací režim. Použijte, pokud heslo není známé. Pro normální provoz musí být v poloze OFF.
 - 2 = Topení – zapíná integrované vytápění desky pro zamezení kondenzace vlhkosti při změnách teplot
 - 3, 4 Ponechte vždy v poloze OFF
 - 5 = Osvětlení vizitek
6. **Uzemnění** – připojení na uzemnění proti statické elektřině – chrání elektroniku vrátníku i telefonní ústředny
7. Analogová **telefonní linka** (nezáleží na polaritě)
8. **Externí zdroj** slouží k napájení pro:
 - ovládání relé
 - vytápění desky
 - podsvícení vizitek
 - napájení obvodu odchodového tlačítka
 Pokud žádná z těchto funkcí využita, není zdroj potřeba.

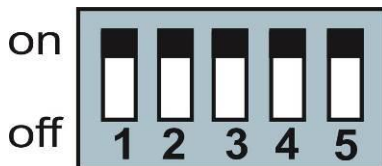

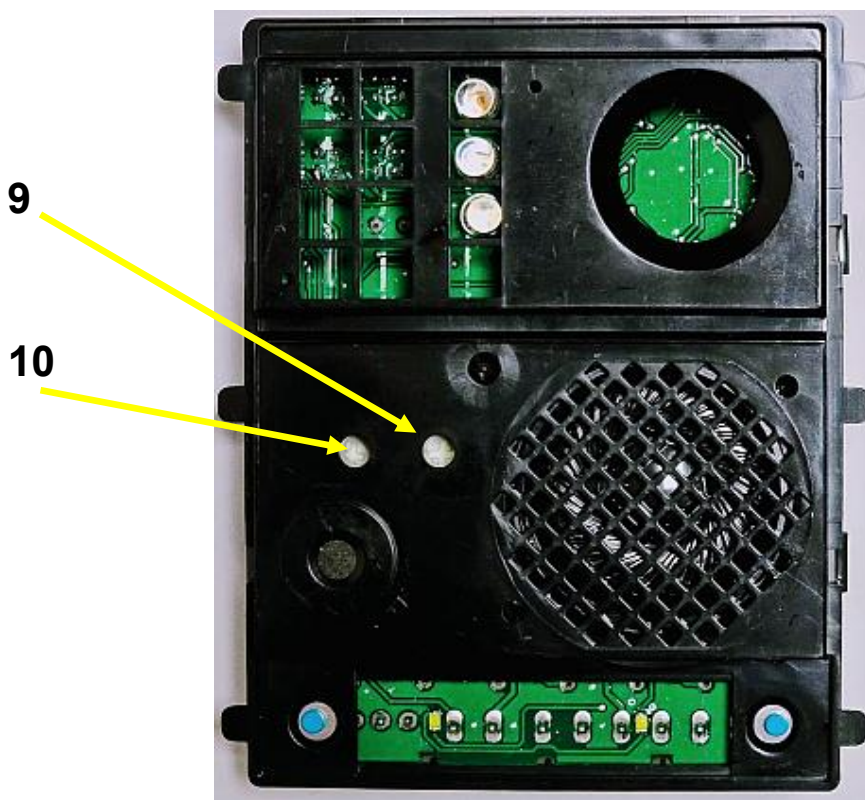

Obr. 2: Čelní strana vrátníku Fores VarioBell

- 9. Potenciometr pro nastavení hlasitosti **reproduktoru**
- 10. Potenciometr pro nastavení citlivosti **mikrofonu**

Externí zdroj (8):

Standardně stejnosměrný (DC) zdroj 12 V=, alternativně až 24 V=. Na polaritě nezáleží. Pro 12 V= je max. odběr 250 mA. Napájecí zdroj lze využít i pro napájení zámku, pak je doporučen zdroj 12 V=/1 A
Alternativně je možné použít též **střídavý (AC) zdroj 12 V~**.

Odchodové tlačítko (2):

Odchodové tlačítko slouží k ovládání relé. U každého relé lze nastavit sepnutí na jeden nebo dva impulsy. Tlačítko (2) je zapojeno v obvodu proudové smyčky napájené z externího zdroje (8). Takto je možné odchodové tlačítko připojit kabelem dlouhým až 500 m.

Sběrnice pro připojení modulů (4):

Postřednictvím kabelu sběrnice je rozváděno i napájení pro osvětlení vizitek na modulech. Sběrnice umožňuje připojit rozšiřující moduly až do počtu 85 tlačítek včetně klávesnice. Spolu se základním modulem může mít celá sestava maximálně 87 tlačítek.

Modul tlačítek existuje ve dvou verzích:

VBD5-mod dokáže zpracovat 5 tlačítek –pouze 5 vpravo

VBD10-mod dokáže zpracovat 10 tlačítek – 5 vlevo a 5 vpravo

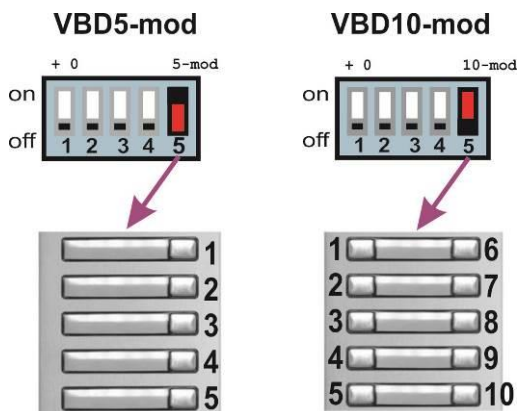

Klávesnici **VBDKey** lze zařadit ve sběrnici kamkoliv a je automaticky detekována.

1.4 Připojení rozšiřujících modulů VBD10(5) -mod

Tlačítkové rozšiřující moduly jsou **VBD10-mod** s deseti tlačítky a **VBD5-mod** s pěti tlačítky. Moduly je možné propojit podle potřeby, pořadí číslování tím NENÍ ovlivněno, protože se nastavuje nastavuje na každém tlačítkovém modulu pomocí DIP přepínače **(6)**.

Deska elektroniky VBDx-mod se k mechanice modulu tlačítek VarioBell připojuje pouze pomocí svorkovnice **(5)** a propojovacího třížilového kablíku **(4)**. Konektor **(7)** se u analogové verze nepoužívá.

Propojení se provádí pomocí plochých kabelů K1. **(1)** je připojení k základnímu modulu, **(2)** je připojení následujícího tlačítkového modulu, **(3)** je propojení mezi tlačítkovými moduly (stále stejný plochý kabel K1)

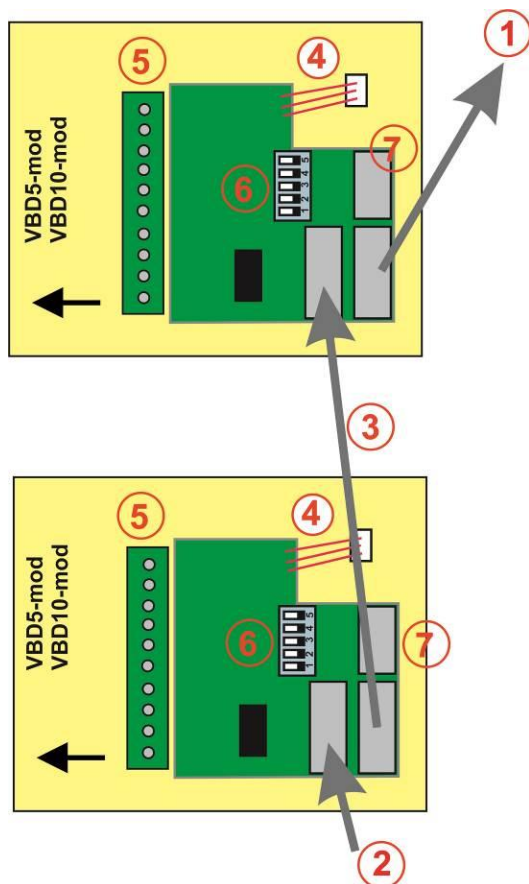

Obr. 2 Propojení VBD10-mod a VBD5-mod

1.4.1 Příklad propojení modulů VBD10-mod

Propojení se provádí pomocí plochého kabelu K1. V příkladu je použitý základní modul se dvěma tlačítky (programovatelný parametr **6#** = 2 viz.str.45) a v zapojení je použitý i modul klávesnice VBDKey. Číslování modulů je nastaveno pomocí DIP přepínačů (**6**) vyobrazených vždy vedle příslušného modulu. Čísla tlačítek pak odpovídají popisu v levém sloupci vedle modulů. Modul klávesnice je detekován automaticky a není třeba nic nastavovat, místo připojení je libovolné. Číslování tlačítek zůstává zachováno (dáno DIP přepínači na příslušném modulu) ať jsou moduly propojeny v jakémkoli pořadí.

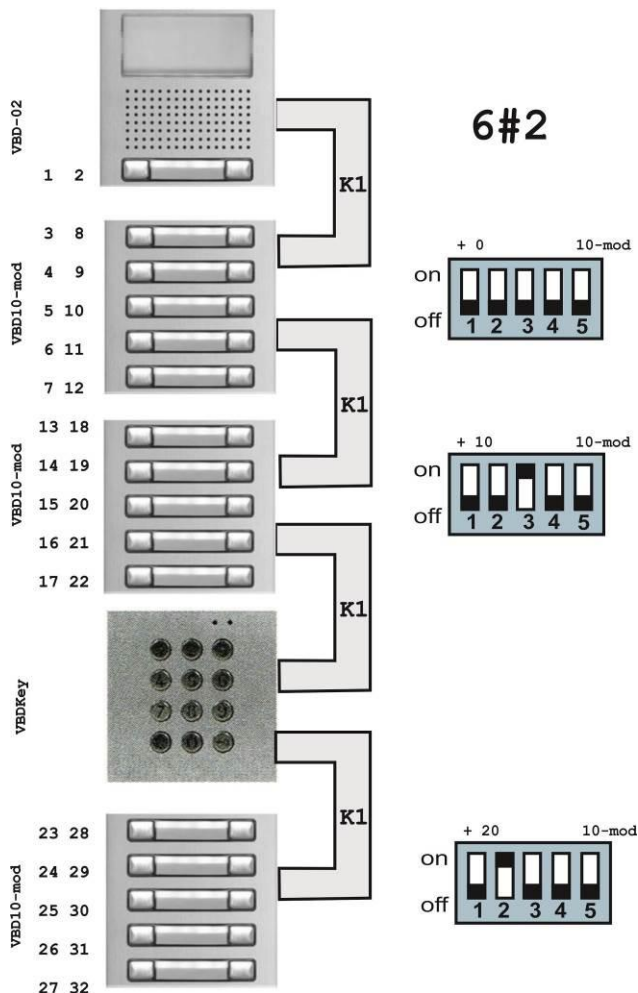

Obr. 3 Propojení modulu Fores VarioBell s moduly VBD10-mod

1.4.2 Příklad propojení modulů VBD5-mod

Propojení se provádí pomocí plochého kabelu K1. V příkladu je použitý základní modul s jedním tlačítkem (programovatelný parametr **6#** = 1 viz.str.45) a v zapojení je použitý i modul klávesnice VBDKey. Číslování modulů je nastaveno pomocí DIP přepínačů (**6**) vyobrazených vždy vedle příslušného modulu. Čísla tlačítek pak odpovídají popisu v levém sloupci vedle modulů. Modul klávesnice je detekován automaticky a není třeba nic nastavovat, místo připojení je libovolné. Číslování tlačítek zůstává zachováno (dáno DIP přepínači na příslušném modulu) ať jsou moduly propojeny v jakémkoli pořadí.

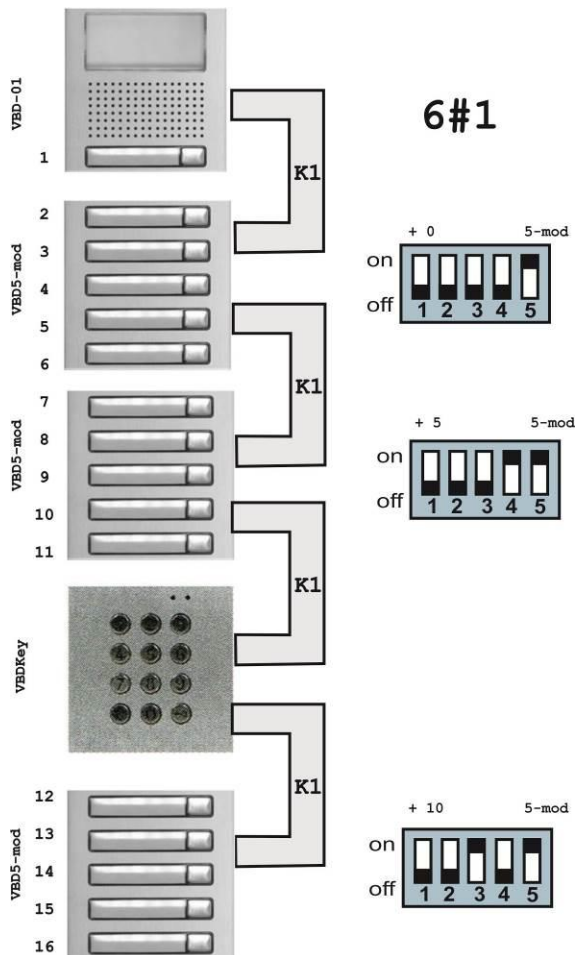

Obr. 4 Propojení modulu Fores VarioBell s moduly VBD5-mod

1.4.3 Číslování tlačítek

Číslování tlačítek **závisí** na dvou nastaveních:

1. Počet tlačítek na základním panelu – parametr 6# - viz.str.45.
2. Nastavení DIP přepínače na každém tlačítkovém modulu

Číslování **nezávisí** na způsobu (pořadí) propojení jednotlivých tlačítkových modulů.

Konstanta 6# = [0-1-2] nastavená v základním modulu určuje kolik tlačítek má přední panel základního modulu. Na číslování tlačítek to má vliv jako posun číslování neboli k nastavenému číslu tlačítka se tato konstanta přičítá.

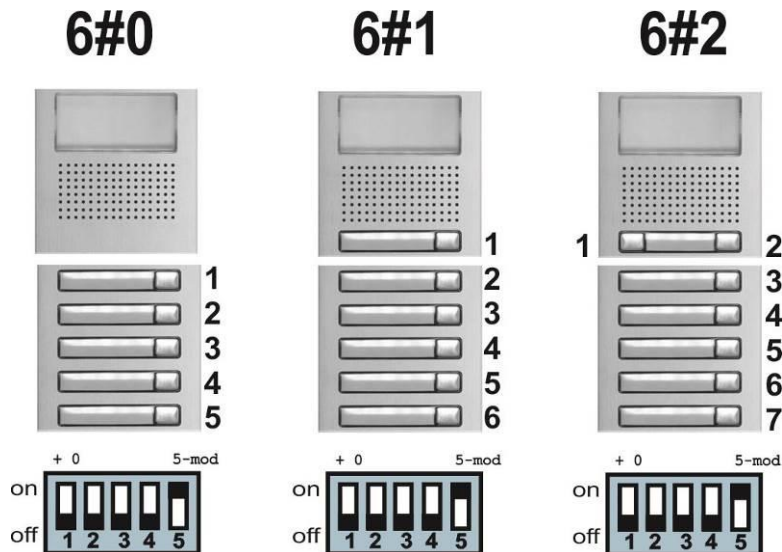

Jak je vidět na obrázku, nastavení DIP přepínače tlačítkového modulu je stále stejné, ale číslo prvního tlačítka tlačítkového modulu VBD5mod se mění od 1 do 3 podle nastavení parametru 6#.

Nastavení DIP přepínače (6) na tlačítkovém modulu.

Jednotlivé přepínače DIP mají tento význam:

DIP 1–4 = nastavení počtu předchozích tlačítek tlačítkových modulů (základní modul se **nepočítá!!**)

DIP 5 = nastavení vlastního modulu, tj. zda má jeho přední panel viditelných 5 nebo 10 tlačítek

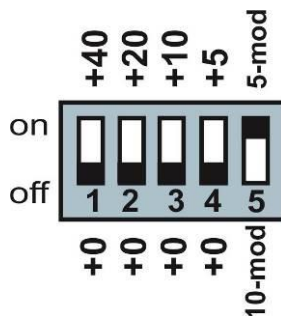

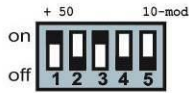
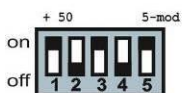
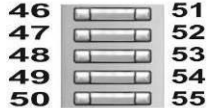
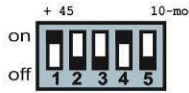
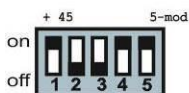
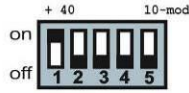
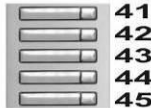
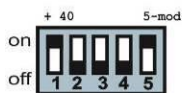
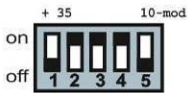
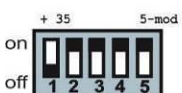
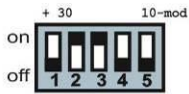
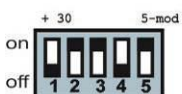
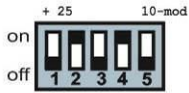
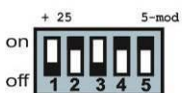
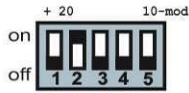
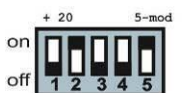
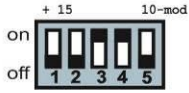
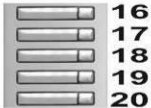
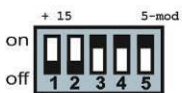
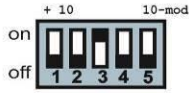
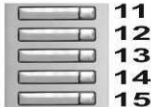
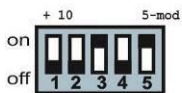
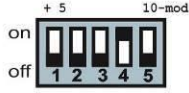
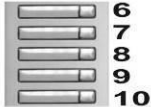
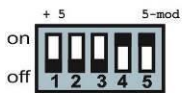
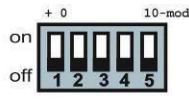
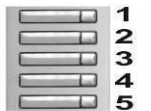
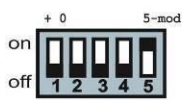

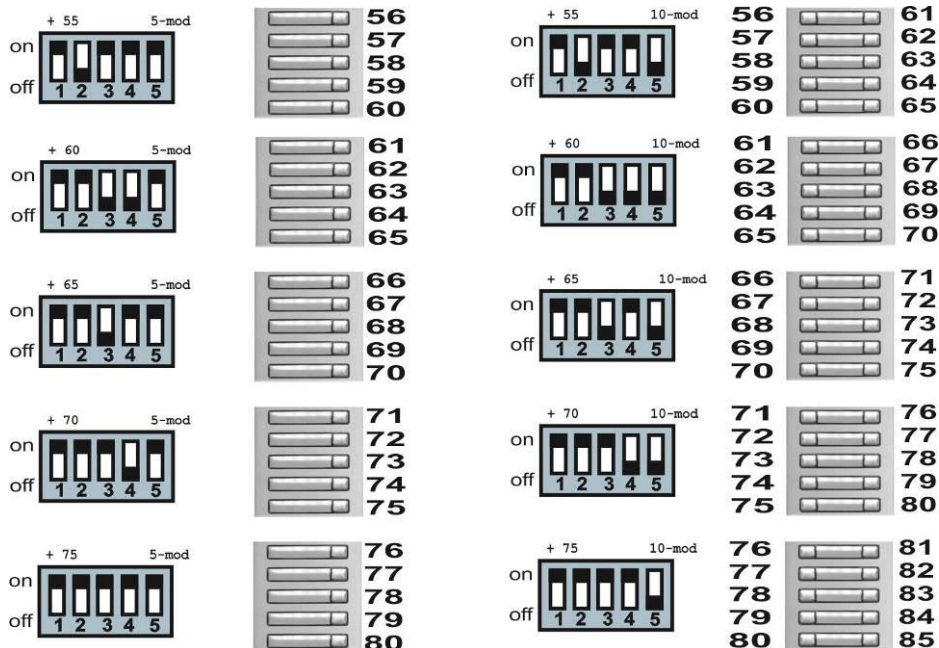





Číslování modulů je obrázku, v levé části jsou moduly s 5 tlačítky VBD5-mod a v pravé části jsou moduly s 10 tlačítky VBD10-mod.

Modul s požadovaným číslováním si naleznete na tomto obrázku a vlevo vedle něj je kombinace DIP přepínače **(6)**, kterou musíte na tomto modulu nastavit.

-  Číslování je nezávislé na propojení modulů kabely K1
-  Pokud do systému připojíte dva tlačítkové moduly se stejným nastavením DIP přepínače, tak se nic nestane, ale oba tyto moduly budou mít stejné čísla tlačítek a tudíž stejnou funkci.
-  Pro modul klávesnice není třeba nic nastavovat
-  Pokud do systému připojíte dvě klávesnice, tak budou obě funkční a budou mít stejnou funkci.



1.5 Připojení klávesnice VBDKey

Modul klávesnice se připojuje plochým kabelem stejně jako moduly VBD10(5)-mod

Propojení se provádí pomocí plochých kabelů K1. (1) je připojení směrem k základnímu modulu, (2) je připojení následujícího tlačítkového modulu.

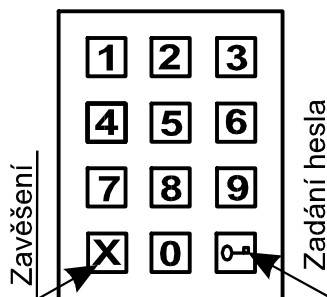
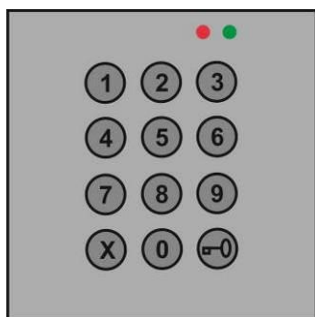
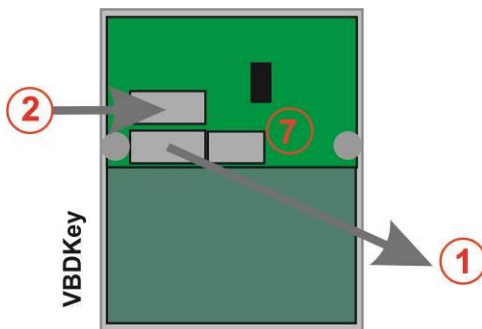
Konektor (7) se u analogové verze A-VarioBell nepoužívá.



Volba se zadává postupným zmačknutím tlačítek s číslicemi, pro zadání hesla se jako první musí stisknout tlačítko se symbolem klíče , pro zavěšení lze kdykoli stisknout  a vrátník zavěsí nebo zruší proces zadávání čísel.

Zámek na kód lze ovládat jak pomocí klávesnice po zmačknutí symbolu , tak i stisknutím kombinace z prvních deseti tlačítek (tlačítka 1- 10, kde tlačítka 10 = se chápe jako 0)

Klávesnice má dva základní režimy vytáčení telefonních čísel (parametr 49).

- Přímá volba telefonních čísel – na klávesnici se volí čísla jako na telefonu (max. 24 znaků)
- Volba z paměti vrátníku – na klávesnici se volí pouze dvomístné číslo = adresa paměti (01- 99). Tento způsob šetří připojená tlačítka, pro více účastníků je výhodnější použít několik tlačítek přímé volby a klávesnici v režimu volby čísel z paměti než vytvářet obrovskou sestavu tlačítkových panelů.

Poznámka: tlačítko 1 na základním panelu adresuje stejnou paměť telefonních čísel jako volba na klávesnici 01 atd. až do 87, paměti 88 až 99 jsou dostupné pouze z klávesnice.

Parametrem 40 lze nastavit možnost vytáčet DTMF volbu během hovoru. Protože na klávesnici je použito tlačítko  výhradně na zavěšování a rušení

funkce, tak hodnota parametru 40 také určuje zda během hovoru bude tlačítko



sloužit jako * nebo #.



Pro modul klávesnice není třeba nic nastavovat



Pokud do systému připojíte dvě klávesnice budou mít obě stejnou funkci.

1.6 Signalizace na předním panelu základního modulu

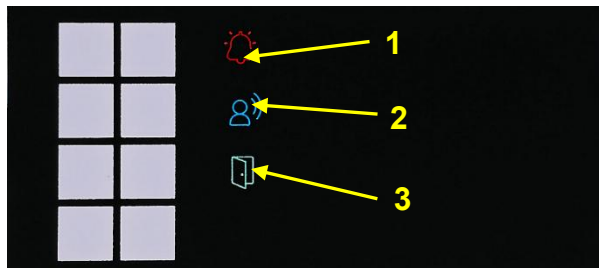

Mechanika Fores VarioBell umožňuje v okénku základního modulu signalizovat stav vrátníku. Toho se zpravidla využívá pro neslyšící návštěvníky.

- Symbol zvonek **(1)** červená LED bliká v době, kdy vrátník vyzvání.
- Symbol telefon **(2)** modrá LED bliká v době, kdy je navázané spojení a lze hovořit (Hovor).
- Symbol dveře **(3)** zelená LED svítí po dobu aktivace alespoň jednoho ze dvou relé (Otevření dveří).
- Pod symbolem „neslyšící“ je volitelně umístěna indukční smyčka **(5)** pro přiložení naslouchátka



Pozor! Signalizace je funkční pouze při zapojení napáječe 12V !

2 Instalace

2.1 Montáž

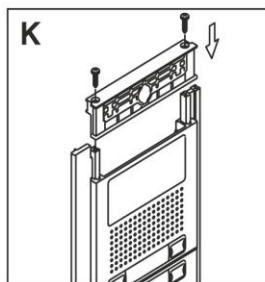
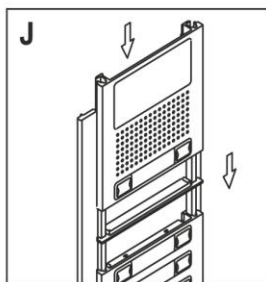
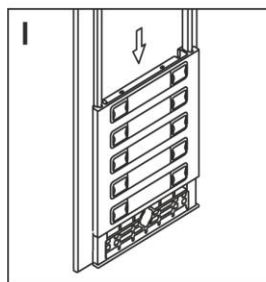
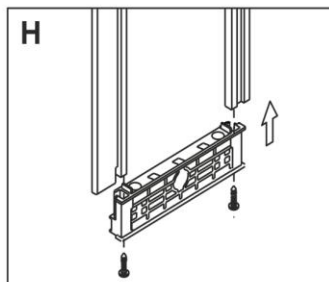
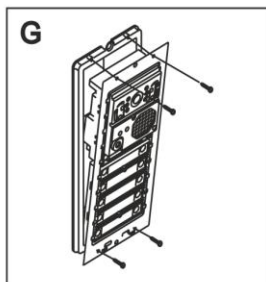
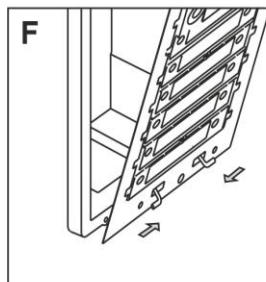
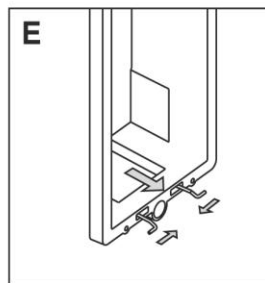
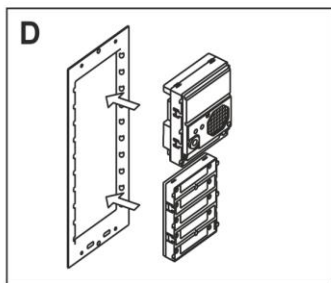
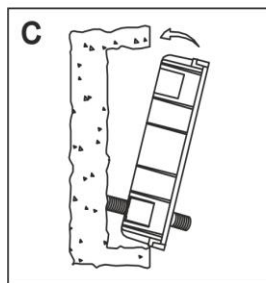
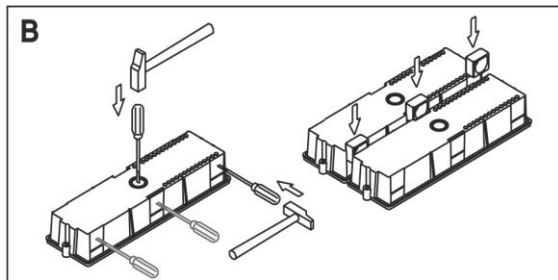
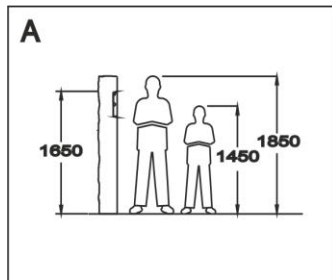

Postup montáže:

- A. Příprava montážního otvoru ve zdi – doporučená výška horní hrany je kolem 160cm od země. Rozměr otvoru záleží na počtu modulů a zde jsou orientačně uvedeny rozměry pro 1, 2 a 3 moduly (základní montážní krabice). Pro větší sestavy se celek skládá z těchto montážních krabic řazením vedle sebe a pod sebou.

Moduly	1	2	3
Výška mm	140	257	374
Šířka mm	125	125	125
Hloubka mm	56	56	56

- B. Příprava montážní krabice pro přívodní kabel a pro vzájemné propojení montážních krabic
C. Osazení montážní krabice (krabic) do otvoru ve zdi
D. Zasazení jednotlivých modulů do upevňovacího rámečku
E. Osazení pružiny do spodní části mechanické krabice
F. Uchycení upevňovacího rámečku do pružiny v montážní krabici
G. Montáž upevňovacího rámečku k montážní krabici pomocí 4 šroubů (součást mechaniky)
H. Složení lemovacího rámečku – nejprve sešroubovat bočnice se spodní částí
I. Do lemovacího rámečku zasunout přední panely jednotlivých modulů
J. Poslední modul (ten nejvíce nahoře) se zasune do lemovacího rámečku
K. Nakonec se zašroubuje horní část lemovacího rámečku k bočnicím
L. To celé znovu je jako celek na tomto obrázku (H+I+J+K) pro další sestavu do vedlejší montážní krabice
M. Nakonec se na lemovací rámeček osadí krytky

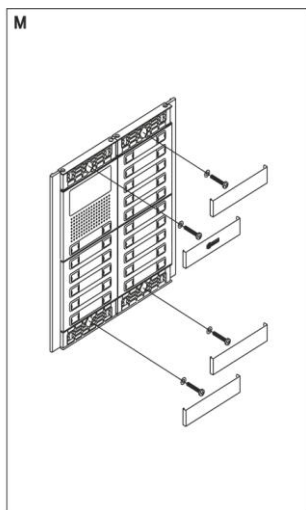
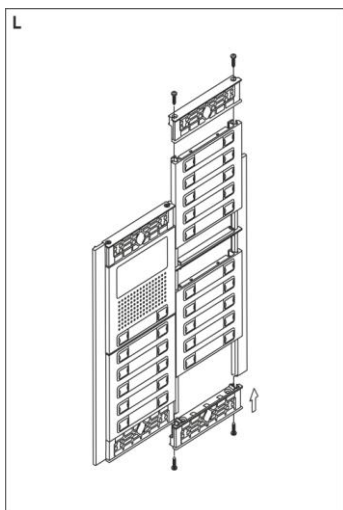

2.2 Připojení

Základní funkce (navázání hovoru a zavěšení) vyžaduje připojení pouze **telefonní linky – LINE (7)** na

Obr. 1. Telefonní linka je galvanicky oddělena od napájecího zdroje a kontaktů relé. Toto uspořádání předchází problémům se svody a vzájemnému ovlivňování.

Linka se připojuje 2 vodiči (a, b) a v klidu má zpravidla napětí 24 V – 60 V, zkratový proud 20 mA – 60 mA. Při vyzvednutí lince je napětí linky 7 V – 10 V.

Připojení na linku vrátník Fores VarioBell oznámí zvukovým signálem (Reset) 🎵 (kapitola 3.1 str.27) pokud je dostatečnou dobu od linky odpojen. Vrátník je určen pro připojení na analogovou telefonní linku, tj. takovou, na které funguje standardní analogový telefonní přístroj. Pracuje bez ohledu na polaritu telefonní linky a v rozsahu hodnot uvedených v technických parametrech (kapitola 6).

Paralelní připojení a různá zařízení přepojující linku – inteligentní rozdvójky, podvójky apod. nejsou pro běžný provoz doporučeny. Mohou být využity jen pro servisní úkony.

Pro ovládání relé, vytápění desky, podsvícení vizitek, a pro funkci odchodového tlačítka je potřeba připojit **externí zdroj (6)** - viz

Obr. 1.
Kontakty **relé (1)** -

Obr. 1 jsou galvanicky odděleny, jak od externího zdroje tak od telefonní linky je možné s nimi spínat napětí max. 48 V.



V žádném případě se nesmí spínat přímo síťové napětí 230 V nebo 120V !!! Potřebu ovládat síťové spotřebiče je nutno řešit pomocí stykačů.

Příklady použití jsou na následující stránce, nejsou to zdaleka všechny možnosti zapojení a připojení relé, ale dávají návod, jak zapojit jednotlivé obvody (červené kroužky s čísly = čísla příkladů).

1. Základní zapojení - 2 elektrické zámky a možnost ovládat dvoje dveře nezávisle (režim relé 1 a 2 $m=1$) nebo postupné otevírání dveří (režim relé 2- $m=5$).
2. Dva zdroje – možnost využít nezávisle dva napájecí zdroje, jeden pro Fores VarioBell a druhý pro elektrické zámky. Elektrický zámek 2 je zapojen inverzně (požární únikové dveře).
3. Kombinace dveří s elektrickým zámkem a pojezdové brány v oplocení.
4. Kombinace elektrického zámku a přídavného zvonku. Relé přídavného zvonku může být v režimu $m=4$ (od každého tlačítka sepne na nastavenou dobu) nebo v režimu $m=6$ (sepne od předem nastaveného jednoho tlačítka na nastavenou dobu)

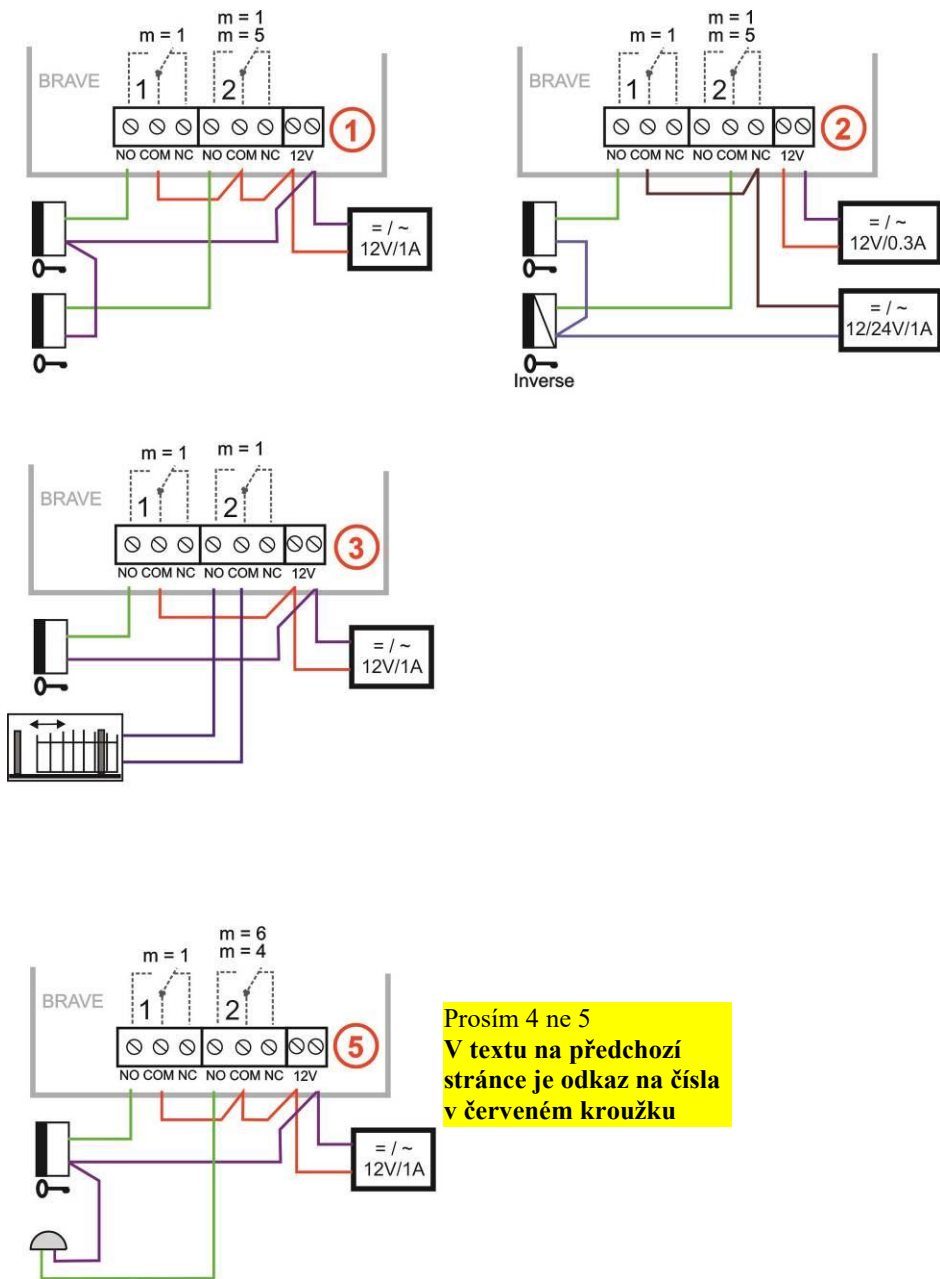

Obr. 5 Příklady zapojení relé

2.3 Ostatní doplňky

2.3.1 Napájecí zdroj 12 V

Jako volitelné příslušenství dodává k vrátňiku Fores VarioBell zdroj 12 V/1 A střídavý. Není součástí dodávky, musí se objednat zvlášť. Více o zdrojích a elektrických zámcích najdete na www.alphatech.cz.



2.3.2 Programovací kabel USB

USB kabel USBKAB je stejný jako pro vrátňíky řady Brave nebo výtahové komunikátory. Ovladače USB jsou na stránkách www.alphatech.cz. Ovladač není elektronicky podepsaný, a proto se musí instalovat podle popisu na www.alphatech.cz.



3.2 Odchozí hovor

Po stisknutí tlačítka vrátník vyzvedne linku, "zahraje" tón vyzvednutí linky (pokud není zakázáno *par.62*) a vytočí telefonní číslo účastníka přiřazené k tlačítku. Z reproduktoru je slyšet vyzváněcí tón. Jakmile volaný účastník vyzvedne, může hovořit s návštěvníkem u dveří. Pokud je k vrátníku připojen elektrický zámek, může volaný otevřít dveře návštěvníkovi vytočením kódu DTMF na svém telefonu. Pokud zavěsí telefon, tak vrátník zavěsí také po detekci obsazovacího tónu. Pokud hovor trvá déle než nastavený limit (*parametr 52*) tak 15sec před zavěšením vyše vrátník signál *Upozornění na blížící se konec hovoru* a pokud volaný na svém telefonu vytočí * nebo # podle nastavení (*parametr 42*), tak se hovor prodlouží opět o dobu nastavenou *parametrem 52*.

Vytáčené číslo se liší podle režimu volby, jaký je nastaven (*parametr 47*):

- **režim Den/Noc** = pokud je vrátník v režimu Den, tak vytáčí vždy číslo nastavené v *parametru 1xx*, pokud je v režimu Noc, tak vytáčí vždy číslo nastavené v *parametru 2xx* Přepínání režimů manuálně je nastaveno v *parametrech 45,46*.
- **režim Dvě skupiny čísel** = první zmáčknutí tlačítka – vždy vytáčí číslo nastavené v *parametru 1xx*, při opětovném zmáčknutí stejného tlačítka, nebo při detekci obsazovacího tónu 10sec po volbě, nebo po uplynutí nastaveného počtu vyzvánění (*parametr 56*), volí vrátník číslo z druhé skupiny (*parametr 2xx*). Při dalším zmáčknutí stejného tlačítka se volí opět číslo z první skupiny atd..... (po detekci obsazovacího tónu po volbě čísla z 2. skupiny se opakování končí)





Pokud návštěvník stiskne tlačítko po vyzvednutí vrátníku, tak vrátník zavěsí na dobu danou *parametrem 54*, opět vyzvedne linku a volí nové číslo. Volba čísla probíhá tónovou (DTMF). Hovor na straně vrátníku lze předčasně ukončit opětovným zmáčknutím stejného tlačítka, pokud je to nastaveno (*parametr 4**).

Pomocí tlačítek 1 až 10 (nebo klávesnice) lze ovládat relé (**tj. odemkat zámky**). Pokud návštěvník u dveří stiskne tlačítka v kombinaci tak, že vyhovují naprogramovanému kódu (*parametr 32-34*) a doba mezi stisky jednotlivých tlačítek není větší než nastavená (*parametr 53*) tak vrátník vyzvedne, sepne příslušné relé (pokud je nastaveno v módu m=1 nebo m=5) na dobu danou *parametrem 37 příp.39,30*. Pak zavěsí.

Relé může sepnout jeden impuls nebo dva impulsy s dobou mezi impulsy nastavenou *parametrem 30* viz. Tab. 1.

3.3 Režimy relé

Režim m = 1 (parametr 3111 a 3121)			
Akce	Poznámka	Parametr	Relé
Vnější kód zadávaný z tlačítek	Platné vždy	3211-3215	
	Platné pro DEN	3311-3315	
	Platné pro NOC	3411-3415	
	Platné vždy	3221-3225	
	Platné pro DEN	3321-3325	
	Platné pro NOC	3421-3425	
	Platné vždy	321*	
	Platné pro DEN	331*	
	Platné pro NOC	341*	
	Platné vždy	322*	
Platné pro DEN	332*		
Platné pro NOC	342*		
Vnitřní kód z telefonu	Možno volit 1 nebo 2 číslice kódu 2místný kód je základní a lze ho zkrátit použitím * na prvním místě kódu při programování	351	
		352	
		361	
		362	
Režim m = 5 (parametr 3125)			
Akce	Poznámka	Parametr	Relé
Vnější kód zadávaný z tlačítek	Platné vždy	3211-3215	
	Platné pro DEN	3311-3315	
	Platné pro NOC	3411-3415	
	Platné vždy	3221-3225	
	Platné pro DEN	3321-3325	
	Platné pro NOC	3421-3425	
	Platné vždy	321*	
	Platné pro DEN	331*	
	Platné pro NOC	341*	
	Platné vždy	322*	
Platné pro DEN	332*		
Platné pro NOC	342*		
Vnitřní kód z telefonu	Možno volit 1 nebo 2 číslice kódu 2místný kód je základní a lze ho zkrátit použitím * na prvním místě kódu při programování	351	
		352	
		361	
		362	
Režim m = 4			
Akce	Poznámka	Parametr	Relé

Zmačknutí tlačítka	jakékoli tlačítko jiné než nastavené parametrem 311* nebo 312*	3114	
		3124	
	tlačítko nastavené parametrem 311* nebo 312*	3114	
		3124	
Režim m = 6			
Akce	Poznámka	Parametr	Relé
Zmačknutí tlačítka	jakékoli tlačítko jiné než nastavené parametrem 311* nebo 312*	3116	-
		3126	-
	tlačítko nastavené parametrem 311* nebo 312*	3116	
		3126	

Poznámka: t1 – čas sepnutí relé 1 (*parametr 371*)
t2 – čas mezi impulsy relé 1 (*parametr 301*)
t3 – čas mezi sepnutím relé 1 a relé 2 (*parametr 39*)
t4 – čas sepnutí relé 2 (*parametr 372*)
t5 – čas mezi impulsy relé2 (*parametr 302*)

Tab. 1 Tabulka ovládání relé

3.4 Příchozí hovor

Příchozí hovor je hovor na vrátník (vyvolaný osobou uvnitř objektu). Po volbě čísla pobočky, kde je připojen vrátník, linka vrátníku vyzvání a po nastaveném počtu vyzvánění (*parametr 51*) vrátník vyzvedne a je možno hovořit. Možnosti jsou podobné jako u odchozího hovoru s následujícími výjimkami:

- Během prvních 10sec je možné zadat kombinaci **"# a servisní heslo"** (*parametr 44*), vrátník pak přejde do programovacího režimu.
- Při přepnutém přepínači DIP1 ("SERVIS") do polohy ON, vrátník po vyzvednutí linky rovnou přechází do programovacího režimu bez zadávání servisního hesla
- Příchozí hovor může mít zakázáno ovládat relé (*parametr 381 a 382*).

3.4.1 Vrátník s klávesnicí – modul VBDKey

Modul klávesnice je detekován automaticky, ale pro správnou funkci je nutno mít nastaveny ještě tyto parametry:

- parametr 49 – režim klávesnice.

- Pokud je 0 tak se telefonní čísla z klávesnice vytáčí jako na telefonu. Příchozí zadá číselnou kombinaci a po překročení doby dané maximálním časem mezi stisky kláves (*parametr 53*), vrátník vyzvedne a volí zadané telefonní číslo.
- Pokud je 1 tak se na klávesnici zadává pouze dvoumístná kombinace 01-99 jako adresa paměti, kde je uloženo telefonní číslo. Tyto paměti jsou stejné (společné) s pamětmi přiřazené tlačítkům přímé volby. Volba telefonního čísla respektuje nastavení Den/Noc.

- parametr 40 – volba DTMF z klávesnice během hovoru.

hodnota parametru 40	význam symbolu 
0	Vytáčení DTMF není povoleno
1	DTMF *
2	DTMF #
3	DTMF A

Symbol klíče  = po zmáčknutí je číselná kombinace chápána vždy jako kombinace po ovládnutí relé.

Symbol X  = po zmáčknutí vrátník okamžitě zavěsí nebo zruší zadávání kombinace po ovládnutí relé.

4 Programování parametrů

4.1 Programování pomocí telefonu

4.1.1 Vstup do programování

Vrátník Fores VarioBell se uvede do režimu programování dvojitým způsobem:

- **pomocí hesla** – pouze příchozí hovor! – vyzvedněte telefon a vytočte číslo, kde je připojen vrátník (*bud' číslo pobočky, pokud jste připojeni na pobočkové ústředně, nebo číslo státní linky do objektu, kde se nachází vrátník a nechte se přepojit na pobočku, na které je vrátník připojen*). Vrátník vyzvedne (slyšíte signalizaci pro vyzvednutí – viz. kapitola 3.1 str.27) do 10 sec volte **#xxxx**, kde xxxx je servisní heslo pro přístup do programování (**v základním nastavení xxxx=0000**). Pokud heslo souhlasí vrátník přepne do programovacího režimu – ozve se signalizace přepnutí a vzápětí je slyšet *Zvuková výzva v programovacím režimu* (viz. kapitola 3.1 str.27).
- **pomocí DIP 1** „SERVIS“ – pouze příchozí hovor! – spojení s vrátníkem uskutečnite stejně jako v bodu 1., ale pokud je přepnutý DIP přepínač 1 do polohy "on", tak vrátník po vyzvednutí přechází rovnou do programovacího režimu – slyšíte signalizaci vyzvednutí, signalizaci přepnutí do programovacího režimu a vzápětí je slyšet *Zvuková výzva v programovacím režimu* (viz. kapitola 3.1 str.27).

Po ukončení programování nezapomeňte vrátit DIP 1 do polohy OFF!

4.1.2 Programování parametrů

Výchozí stav pro programování je oznamován *Zvukovou výzvou v programovacím režimu*. Do tohoto stavu se vrací vrátník vždy po uplynutí času (5sec) ať jste začali programovat cokoli.

Programovací režim rozlišuje dva druhy parametrů. Jedna skupina jsou parametry **s pevnou délkou** – těch je většina. Parametr je uložen vždy ihned po dosažení povinné délky a naprogramování potvrzeno signálem *Příkaz nebo parametr přijat*. Druhá skupina jsou parametry **s proměnnou délkou** (*parametr 1xx, 2xx, 32, 33, 34*), pak dojde k **potvrzení** a zapsání parametru až po uplynutí času nečinnosti (5 sec). K okamžitému zapsání parametru dojde při naplnění max. počtu zapisovaných znaků (čísel) – u *parametru 1 a 2* (telefonní čísla) je maximum 24, u *parametrů 32, 33, 34* (vnější kódy) je maximální délka 6.

Pokud během programování zadáte číslo (znak) který není nepřipustný, tak vrátník ihned vysílá **chybový signál**, parametr se nezapíše, ani nezmění, vrátník přejde do stavu očekávání parametru a je možno nastavení parametru opakovat, nebo programovat jiný parametr.

Vrátník zůstává v programovacím režimu není-li přijat žádný DTMF tón pod dobu určenou parametrem 52, pak se automaticky zavěsí. Každým přijatým DTMF tónem se doba do automatického zavěšení nastaví vždy znova na 2 min. Ukončit programovací režim lze buď zavěšením nebo také volbou *parametru 9*.

Postup:

1. připojte vrátník na linku
2. propojte USB kabelem vrátník a PC. Vrátník vyzvedne linku a do 3 sec se ozve tón přepnutí do programovacího režimu (viz. kapitola 3.1 str.27).
3. spusťte program ForesSet. Po dobu činnosti (spuštění) programu ForesSet je vrátník v režimu programování a dokud se z vrátníku neodpojí USB kabel, tak nevykonává žádnou jinou činnost. Při ztrátě spojení je nutné odpojit kabel od vrátníku a znovu jej připojit – vrátník vyzvedne.
4. Navázání spojení vrátníku s PC programem je indikováno načtením verze firmware dole v liště.

Pro snadnou orientaci jsou parametry v programu ForesSet označeny stejnými kódy jako při programování z telefonu. Usnadňuje to orientaci a také pochopení, který parametr je co znamená.

Podrobnosti o nastavování naleznete v nápovědě programu a na stránkách výrobce www.alphatech.cz.

USBKAB je speciální kabel s galvanickým oddělením a převodníkem úrovní. Galvanické oddělení je nutné proto, že telefonní linka se nesmí uzemňovat a PC zpravidla bývá uzemněný.

5 Popis programovatelných parametrů

Parametry začínají vždy pevnou, povinnou částí (číslo parametru) a končí proměnnou částí – hodnotou parametru. Před ani za parametrem nejsou žádné uvozovací ani potvzovací znaky. Po úplném zadání parametru a zapsání do paměti se ozve potvrzení, pokud je zadána špatná hodnota, tak se okamžitě ozve chybová signalizace.

5.1 Přímá volba čísel – paměti

Parametr	Hodnota	Význam	Základní
1	tt nn...	Telefonní číslo nn přiřazené tlačítku tt	-

tt – číslo tlačítka, vždy se zadává dvoumístně [01-99]

nn – telefonní číslo až 24 míst, které chceme uložit. Pro uložení dalších příznaků volby se použije přiřazení uvedené v tabulce.

Po zadání každé číslice se čeká 5sec na zadání další, pokud k němu nedojde, je telefonní číslo považováno za celé a zapíše se do paměti.

Čísla uložená v parametru 1 jsou čísla **první skupiny**, nebo čísla režimu **Den**.

Tovární nastavení 8## tato uložená čísla parametru 1 nemění ani nemaže.

Pozn. K dispozici je max. 87 tlačítek, ale ve spojení s klávesnicí lze využít až 99 paměti – tt=01-99.

význam	volba
0–9	0–9
#	#
*	**
Pause	*0

Parametr	Hodnota	Význam	Základní
2	tt nn...	Telefonní číslo nn přiřazené tlačítku tt	-

tt – číslo tlačítka (paměti), vždy se zadává dvoumístně [01-99]

nn – telefonní číslo až 24 míst, které chceme uložit. Pro uložení dalších příznaků volby se použije přiřazení uvedené v tabulce.

Po zadání každé číslice se čeká 5sec na zadání další, pokud k němu nedojde, je telefonní číslo považováno za celé a zapíše se do paměti.

Čísla uložená v parametru 2 jsou čísla **druhé skupiny**, nebo čísla režimu **Noc**.

Tovární nastavení 8## telefonní čísla parametru 2 nemění ani nemaže.

Pozn. Přepnutí do režimu Den/Noc zůstává nastaveno ve vrátníku i po odpojení linky.

Pozn. K dispozici je max. 87 tlačítek, ale ve spojení s klávesnicí lze využít až 99 paměti – tt=01-99.

význam	volba
0–9	0–9
#	#
*	**
Pause	*0

Příklady nastavení:

Tlačítko 1 (tj. 01) má ve dne vytáčet číslo 358 a v noci '0 Pause 603441296' pak se programuje pro den 101358 a čekáte 5sec na potvrzení 🎵, dále pro noc 2010*0603441296 a čekáte 5sec na potvrzení 🎵

Tlačítko 2 (tj. 02) má ve dne i v noci vytáčet 123#1*23, pak se programuje pro den 102123#1**23 a čekáte 5sec na potvrzení 🎵, dále pro noc 202123#1**23 a čekáte 5sec na potvrzení 🎵

Pozn. pokud nevyužíváte režim 2 skupiny čísel, nebo režim Den-Noc, tak se doporučuje nastavit režim Den-Noc (*parametr 47*) a nastavit stejný kód pro přepínání Den-Noc (*parametry 45 a 46*), tím si zaručíte, že vrátník bude vždy v režimu Den a stačí programovat telefonní čísla pouze do denního režimu (*parametr 1*).

5.2 Relé

Parametr	Hodnota	Význam	Základní
31	r m	Relé r pracuje v režimu m (1-6)	11 21

r – číslo relé [1-2]

m – režim relé [1-6 pro r=1 není k dispozici režim m=5]

režimy **m=1,4,5,6** jsou podrobně vysvětleny v Tab. 1 na str. 29

m=1 mód **spínač** – sepne povel (vnitřní kód) nebo heslem (vnější kód) 1 impuls na dobu t1/t4 (použití pro elektrické zámky) nebo 2 impulsy kdy sepne na dobu t1/t4, rozezne na dobu t2/t5 a sepne na dobu t1/t4 (otvírání pojezdové brány)

m=2 sepnuto po dobu vyzvednutí linky (**kamera**) - sepne vyzvednutím vrátníku a rozezne zavěšením

m=3 sepnuto po dobu vyzvednutí linky, a ještě po dobu t1/t4 po zavěšení (**osvětlení**) - sepne vyzvednutím vrátníku a je sepnutý ještě po dobu t1/t4 po zavěšení vrátníku (po tuto dobu je obsazena linka)

m=4 režim **tlačítko** – sepne při zmáčknutí jakéhokoli tlačítka a rozezne za dobu t1/t4 (použití je např. pro připojení externího zvonku nebo sirény)

m=5 režim **postupného otvírání** – do tohoto režimu lze nastavit pouze relé 2, relé 1 se nastaví automaticky na režim m=1. Povel (vnitřní kód) nebo heslem (vnější kód) se aktivuje relé 1 na dobu t1, pak probíhá čas t3 před sepnutím relé 2, poté se aktivuje relé 2 na dobu t4 a pak vrátník zavěsí. Pokud povel nebo zadané heslo odpovídá dvěma impulsům, tak se v sekvenci vyskytnou vždy dva impulsy oddělené časem t2/t5. Vysvětleno je v Tab. 1

Pozn. Povel nebo heslo pro relé 1 spustí celou sekvenci, pokud použijete povel nebo heslo pro relé 2, tak se ovládá pouze relé 2 stejně jako v režimu m=1.

m=6 sepne podle stisknutého tlačítka (nastavuje se v parametru 31r*). Takto lze zvolit jedno **jediné tlačítko** pro každé relé, jehož stisk vykoná sepnutí relé na dobu t1/t4. Tento režim slouží jako náhrada domovního zvonku připojeného do systému Fores.

Parametr	Hodnota	Význam	Základní
31	r* tt	tlačítko tt vyvolá sepnutí relé r je-li v režimu m=6 (01-99)	01

r – číslo relé [1-2]

tt – číslo tlačítka (paměti), vždy se zadává dvoumístně [01-99]

Tento parametr se uplatní pouze pokud je relé **r** v režimu m=6. Hodnota **tt** určuje, které tlačítko vyvolá sepnutí relé **r** na dobu t1/t4.

Parametr	Hodnota	Význam	Základní
32	rp hh...	v režimu DEN + NOC heslo hh... pro relé r , v pořadí p=1-5, pro 1 impuls a p=* pro 2 impulsy (00-999999)	-
33	rp hh...	v režimu DEN heslo hh... pro relé r , v pořadí p=1-5, pro 1 impuls a p=* pro 2 impulsy (00-999999)	-
34	rp hh...	v režimu NOC heslo hh... pro relé r , v pořadí p=1-5, pro 1 impuls a p=* pro 2 impulsy (00-999999)	-

r – číslo relé [1-2]

p – pořadí=1 až 5] k dispozici je až 5 hesel (vnějších kódů) pro sepnutí relé jedním impulsem

p – pořadí = *, k dispozici je jedno heslo (vnější kód) pro sepnutí relé dvěma impulsy

hh... – heslo (vnější kód) pro ovládání relé z tlačítek nebo klávesnice. Heslo může mít až 6 číslic, minimum jsou 2 číslice. Znaky * a # nejsou povoleny, protože je nelze zadat z tlačítkového panelu.

Sada DEN+NOC (parametr 32) funguje vždy, sada DEN (parametr 33) pouze pokud je vrátník v režimu DEN, analogicky sada NOC (parametr 34) funguje pouze pokud je v režimu NOC. Při nastavení režimu volby **2 skupin čísel** je vrátník trvale v režimu **DEN**. Relé musí být parametrem 31 nastaveno v režimu m=1 nebo m=5.

Pro volbu hesla je třeba dodržet několik pravidel:

- heslo volte tak, aby při častém používání nebylo možné vyzorovat z opotřebením určitých tlačítek, z jakých čísel je sestaveno
- pozor na shodu začátku číslic hesla, když jedno heslo začíná stejně jako druhé, např. heslo pro relé 1 je 1234 a pro relé 2 je 12345, pak vždy po zmáčknutí tlačítka 4 se vybaví relé 1 a relé 2 není možné ovládat.

Pozn1. Přepnutí do režimu Den/Noc zůstává nastaveno ve vrátníku i po odpojení linky.

Pozn2. Pokud se heslo nezadává na klávesnici, číslici 0 představuje tlačítko č. 10.

Parametr	Hodnota	Význam	Základní
35	r aa	povel aa z telefonu pro sepnutí relé r 1 impuls (00-99,*0-*9)	155 266

r – číslo relé [1-2]

aa – povel (vnitřní kód) z telefonu pro sepnutí relé [2 místa] /¹

Pro obě relé lze nastavit stejný povel (vnitřní kód), pak se aktivují obě relé zároveň. Vhodné je nastavit stejný povel pro sepnutí relé a pro zavěšení vrátníku (viz *parametr 43*)

/¹ - povel se programuje vždy dvoumístně, ale pokud chcete ovládat relé z klávesnice telefonu jedinou **číslicí**, zadejte ***a** kde **a** je číslice, které způsobí sepnutí relé.

Příklad: Relé 1 - sepnutí vnitřním kódem 48 - programujeme **35148** ♪

Relé 2 - sepnutí vnitřním kódem 8 - programujeme **352*8** ♪

Parametr	Hodnota	Význam	Základní
36	r cc	povel aa z telefonu pro sepnutí relé r 2 impulsy (00-99,*0-*9)	150 260

r – číslo relé [1-2]

cc – povel (vnitřní kód) z telefonu pro sepnutí relé [2 místa] /¹

Pro obě relé lze nastavit stejný povel (vnitřní kód), pak se aktivují oba relé zároveň.

/¹ - povel se programuje vždy dvoumístně, ale pokud chcete ovládat relé z klávesnice telefonu jedinou **číslicí**, zadejte ***a** kde **a** je číslice, které způsobí sepnutí relé.

Sepnutí relé 2 impulsy lze využít např. u pojezdové brány, která takto nahradí branku pro vstup osob.

Příklad: Sepnutí relé 2 jedním impulsem chceme ovládat např. číslicí **8**, zavěšení také číslicí **8** a sepnutí relé 2 dvěma impulsy např. číslicí **9**:

Programujete: **352*8** ♪ , **432*8** ♪ , **362*9** ♪.

Při hovoru s vrátníkem povel pro otevření brány (2 impulsy) provedete **9**, první impuls uvede bránu do pohybu, druhý impuls bránu zastaví, velikost otevření brány pro vstup osob je dána časem mezi impulsy (*parametr 30*). Po vstupu osob vytočíte **8**, pak vrátník provede jeden impuls a zavěsí, brána se přitom uzavře.

Parametr	Hodnota	Význam	Základní
37	r ss	doba ss [sec] sepnutí relé r na dobu t1/t4 (01-99)	105 205

r – číslo relé [1-2]

ss – doba **t1**, po kterou je sepnuté relé 1, doba **t4** po kterou je sepnuté relé 2 [2 místa 01-99]

Parametr	Hodnota	Význam	Základní
38	r p	ovládání relé r při přichozím hovoru (0/1)	11 21

r – číslo relé [1-2]

p – parametr, zda je povoleno **p=1** nebo zakázáno **p=0** ovládat relé při přichozím hovoru.

Zakázat ovládání při přichozím hovoru má význam: např. pomocí relé 2 v módu 1 se ovládá otvírání vrat od garáže, kdy elektronika vrata otvírá a průjezdem vozidla se zavřou. Pak ovládání z telefonu by mohlo způsobit nechtěně trvalé otevření vrat (nezavřou se – vozidlo neprojelo).

Parametr	Hodnota	Význam	Základní
39	xx	doba xx [sec] mezi sepnutím relé 1 a 2 v režimu m=5 - doba t3 (01-99)	10

xx – doba **t3** od vypnutí relé 1 do zapnutí relé 2 v režimu **m=5** (postupné otvírání) [2 místa 01-99]

Parametr	Hodnota	Význam	Základní
30	r zz	doba zz [sec] mezi impulsy při sepnutí relé r dvěma impulsy - doba t2/t5 (01-99)	105 205

r – číslo relé [1-2]

zz – doba **t2** mezi prvním a druhým impulsem pro sepnutí relé 1
doba **t5** mezi prvním a druhým impulsem pro sepnutí relé 2 [2 místa 01-99]

Parametr	Hodnota	Význam	Základní
3*	r e	odchodové tlačítko pro relé r (0/1/2)	10 20

r – číslo relé [1-2]

e – režim odchodového tlačítka: **e=0** - vypnuto, **e=1** - zapnuto na 1 impuls, **e=2** - zapnuto na 2 impulsy

5.3 Základní parametry

Parametr 41 pro přepínání mezi tónovou (DTMF)/pulsní volbou se ignoruje. Podporována je pouze tónová volba.

Parametr	Hodnota	Význam	Základní
42	z	znak pro prodloužení hovoru (* / #)	*

z – znak pro prodloužení hovoru* nebo # (15sec před koncem hovoru vrátník vyše upozornění, pak lze hovor prodloužit)

Parametr	Hodnota	Význam	Základní
43	g bb	povel pro zavěšení vrátníku z telefonu (00-99,*0-*9)	155 266

g – pořadí povelu [1-2] (dva jsou proto, aby bylo možno zavěsit vrátník při použití každého relé)

bb – povel pro zavěšení vrátníku z telefonu [2 místa] /1

Vhodné je nastavit stejný povel pro sepnutí relé (parametr 35,36) a povel pro zavěšení vrátníku.

/1 - povel se programuje vždy dvoumístně, ale pokud chcete ovládat relé z klávesnice telefonu jedinou číslicí, zadejte *a kde a je číslice, které způsobí sepnutí relé. (Příklad u parametru 35,36)

Parametr	Hodnota	Význam	Základní
44	xxxx	servisní heslo (0000-9999)	0000

xxxx – servisní heslo pro vstup do programovacího režimu



Pokud heslo později zapomenete, pak je doporučen tento postup:

1. otevřít kryt vrátníku
2. přepnout DIP 1 do polohy ON
3. zavolat na vrátník
4. po vyzvednutí linky je vrátník v režimu programování. V tomto režimu lze změnit heslo 44xxxx
5. vrátit DIP 1 do polohy OFF
6. zavřít kryt vrátníku

Parametr	Hodnota	Význam	Základní
45	dd	povel pro přepnutí do DEN (00-99,*0-*9)	11
46	nn	povel pro přepnutí do NOC (00-99,*0-*9)	11

dd – povel pro přepnutí do režimu **DEN** [2 místa] /¹

nn – povel pro přepnutí do režimu **NOC** [2 místa] /¹

*/1 - povel se programuje vždy dvoumístně, ale pokud chcete ovládat relé z klávesnice telefonu jedinou číslicí, zadejte *a kde a je číslice, které způsobí sepnutí relé. (Příklad u parametru 35,36)*

Pozn. 1: Stav režimu DEN/NOC zůstává uložen ve vrátníku i po odpojení linky

Pozn. 2: V základním nastavení jsou oba povely nastaveny stejně, aby nedocházelo k nechtěnému přepnutí na režim NOC.

! **POZOR !!** Pokud je vrátník v jiném režimu (např. NOC), než pro který nastavujete telefonní čísla (DEN, tj. 1xx) bude po stisknutí tlačítka vytáčet čísla toho režimu, v kterém je přepnut (NOC, tj. 2xx)! Může proto vytáčet jiná čísla, než očekáváte nebo signalizovat prázdnou paměť!

Parametr	Hodnota	Význam	Základní
47	e	režim volby vrátníku (0/1)	1

e – režim volby čísel **e=0** volí postupně čísla z první (1xx) a druhé skupiny (2xx), **e=1** volí čísla podle režimu vrátníku **Den / Noc**

! **POZOR !!** V kombinaci s parametry 45, 46 se může stát, že se vrátník chová neočekávaně – viz vysvětlení výše.

Parametr	Hodnota	Význam	Základní
49	o	režim klávesnice (0/1)	0

o – **o=0** volba čísla jako na normálním telefonu (celé číslo volaného se musí navolit na klávesnici)

o=1 na klávesnice se zadává pouze 2místné číslo paměti, pod kterou je číslo volaného uloženo (číslo paměti souhlasí s číslem tlačítka a respektuje přepínání Den/Noc – platná čísla jsou 01–99)

! **POZOR !!** Nastavení tohoto parametru výrazně ovlivní funkci klávesnice!

Parametr	Hodnota	Význam	Základní
40	d	volba DTMF z klávesnice během hovoru (0-3)	0

- d** – **d=0** během hovoru **nelze** z klávesnice vytáčet volbu DTMF
d=1 lze z klávesnice vytáčet volbu DTMF, klávesa klíče vytáčí *
d=2 lze z klávesnice vytáčet volbu DTMF, klávesa klíče vytáčí #
d=3 lze z klávesnice vytáčet volbu DTMF, klávesa klíče vytáčí **DTMF A**

Parametr	Hodnota	Význam	Základní
4*	k	funkce zavěšení linky opětovným stisknutím stejného tlačítka (0/1)	1

- k** – zavěšení linky stisknutím stejného tlačítka:
k=0 opětovné stisknutí způsobí nové vytočení čísla
k=1 opětovné stisknutí stejného tlačítka zavěsí

 **POZOR !!** Nastavení tohoto parametru výrazně ovlivní vytáčení čísel!

5.4 Časové parametry

Parametr	Hodnota	Význam	Základní
51	q	počet zazvonění, než vrátník vyzvedne příchozí hovor (1-9)	2

q – počet vyzvánění příchozího hovoru až po detekci q – tého zvonění. Počet lze nastavit od 1 do 9.

Parametr	Hodnota	Význam	Základní
52	d	maximální doba hovoru (0-9,*,#)	2

d – maximální doba po kterou je vrátník vyvěšen, tuto dobu lze během hovoru prodlužovat volbou znaku z telefonu (* nebo # - parametr 42). Zadání času je podle tabulky.

čas [min]	volba
0,5	0
1–9	1–9
15	*
30	#

Parametr	Hodnota	Význam	Základní
53	w	čas mezi stisky tlačítek (1-9)	2

w – maximální doba [sec] mezi stisky tlačítek [rozsah 1-9]

1. normální tlačítka

- **vnější kód** – pokud je doba mezi stisknutím dvou po sobě následujících tlačítek větší než doba **w**, tak se kód nevyhodnotí správně
- **volba čísla** – pokud je tlačítko, které stiskneme, zároveň první číslicí vnějšího kódu, tak je volba zpožděna o tuto dobu **w**, protože není zřejmé, zda jde o část kódu nebo volbu

2. klávesnice

- **vnější kód** – pokud je doba mezi stisknutím dvou po sobě následujících tlačítek větší než doba **w**, tak se kód nevyhodnotí správně
- **volba čísla** – chování závisí na režimu klávesnice (parametr 49):
 - *volba jako z telefonu*, pokud je doba po naposledy zmáčknutém tlačítku větší než doba **w**, pak je zahájena volba, je-li číslo neúplné, je nutno zavěsit (klávesa **X** - ) a volbu opakovat.
 - *volba z paměti*, pokud je doba po prvním zmáčknutém tlačítku delší než doba **w**, pak se musí zadání čísla paměti opakovat

Parametr	Hodnota	Význam	Základní
54	z	čas zavěšení při opakování volby (1-5)	2

z – doba [sec] na kterou vrátník zavěsí, než opět vyzvedne pro opakování volby (zmáčknutí tlačítka během hovoru, detekce obsazovacího tónu) [rozsah 1-5]

Parametr	Hodnota	Význam	Základní
55	r	čas před zahájením volby (1-5)	1

r – doba [sec] po vyzvednutí vrátníku, než začne volit [rozsah 1-5].
Tato doba je pro každou ústřednu jiná, ale zpravidla většina ústředen dokáže zpracovat volbu do 2 sec po vyzvednutí linky.

Parametr	Hodnota	Význam	Základní
56	hh	počet vyzvánění, než zavěsí (04-99)	12

hh – po skončení volby počítá počet KVT (kontrolních vyzváněcích tónů), pokud je číslo větší než **hh**, tak zavěsí [rozsah 04-99]. Volbu opakuje v případě, že je nastaven režim vytáčení 2 skupiny.

Parametr	Hodnota	Význam	Základní
500	x	střední kmitočet detektoru tónů (1-0)	3 (375-475Hz)
501	y	počet obsazovacích tónů (2-0)	4
502	z	doba trvání trvalého tónu (1-5)	3 (3s)

x – střední kmitočet detektoru tónů – nastavuje se v případě nestandardní signalizace telefonní ústředny:

y – minimální počet obsazovacích tónů nutných pro detekci [2-0], kde 0 znamená 10 obsazovacích tónů

z – minimální doba trvání trvalého tónu (pro detekci oznamovacího tónu na pobočkové ústředně) [1-5 sec]

kmitočet [Hz]	x – volba
275-375	1
325-425	2
375-475	3

425-525	4
475-575	5
525-625	6
575-675	7
625-725	8
675-775	9
725-825	0

Parametr	Hodnota	Význam	Základní
503	tt	doba trvání tónu DTMF (tónové) volby (04-16)	10 (100ms)
504	mm	doba mezery mezi DTMF tóny (04-16)	10 (100ms)
506	p	doba trvání pauzy / mezičíslicové mezery (1-0)	4 (800ms)

tt – doba trvání tónu DTMF volby se stanovuje podle vzorce:

$$(zadané\ číslo) \times 10 = doba\ trvání\ tónu\ [ms]$$

[rozsah 04-16 tj. 40-160ms]

m – doba trvání mezery mezi tóny DTMF volby se stanovuje podle vzorce:

$$(zadané\ číslo) \times 10 = doba\ trvání\ mezery\ [ms]$$

[rozsah 04-16 tj. 40-160ms]

p – doba trvání pauzy se stanovuje podle vzorce:

$$zadané\ číslo \times 100 + 400 = doba\ trvání\ pauzy\ [ms]$$

[rozsah 1-0 tj. 500-1400ms]

5.5 Systémové parametry

Parametr	Hodnota	Význam	Základní
61	z	akustické signalizace (potvrzení, chyba, prázdná paměť, konec hovoru...) (0/1)	1

Standardně je stav vrátníku signalizován akusticky.

z=0 – signalizace je vypnuta

z=1 – signalizace je zapnuta

Parametr	Hodnota	Význam	Základní
62	v	akustická signalizace úvod / závěr (0/1/2)	1

Standardně je akusticky signalizováno vyzvednutí a zavěšení linky, to však může způsobit falešnou volbu u některých ústředěn.

v=0 – signalizace úvod/závěr je vypnuta

v=1 – zapnuta signalizace vyzvednutí a zavěšení (úvod/závěr – typ1)

v=2 – zapnuta signalizace vyzvednutí a zavěšení (úvod/závěr – typ2)

Parametr	Hodnota	Význam	Základní
63	u	akustická signalizace tikání do hovoru (0/1)	0

Standardně je vypnuto tikání do hovoru. Zapnutím této signalizace je možno rozlišit hovor od vrátníku podle slabého pravidelného tikání v hovoru.

u=0 – tikání do hovoru je vypnuto

u=1 – zapnuto tikání do hovoru

Parametr	Hodnota	Význam	Základní
65	z	akustická signalizace sepnutí relé (0/1)	0

Standardně je signalizace sepnutí relé vypnuta **z=0**. Některé zámky při otevření dveří "nebzučí", osoba u dveří nemá informaci o otevření d. Při zapnutí **z=1** se po dobu sepnutí relé ozývá z reproduktoru vrátníku specifický zvuk simulující zvuk sepnutí zámku.

Pozn.1 Tato funkce je dostupná pouze pro režimy relé **m=1, m=5**

Pozn.2 I při sepnutí relé dvěma impulsy je akustická signalizace jen v době, kdy je relé sepnuto, nikoli i v mezeře jako u vrátníků Brave.

Parametr	Hodnota	Význam	Základní
67	b	BabyCall – hovor bez nutnosti naprogramovat telefonní číslo (0/1)	0

Standardně je vypnuto **b=0**. Zapnutím funkce **b=1** se zruší akustická signalizace prázdné paměti a po zmačknutí tlačítka s prázdnou pamětí se ozve jen pípnutí (potvrzení) a vede se hovor jako by bylo vytočeno číslo.

Pozor: prvních 10sec hovoru není aktivní detektor tónů (čeká se na reakci ústředny a vytočení čísla ústřednou)

Parametr	Hodnota	Význam	Základní
68	m	Umlčení při sepnutí zámku (0/1)	0

Standardně je vypnuto **m=0**. Zapnutím funkce **m=1** se umlčí akustická cesta při sepnutí relé (1 nebo 2) v režimu „elektrický zámek“ (módy 1 a 5). Tato funkce je zde proto, že pokud se využívá často funkce kódového zámku nebo odchodové tlačítko, tak je po dobu sepnutí zámku slyšet tón ústředny. Pro některé zákazníky toto může působit rušivě.

Parametr	Hodnota	Význam	Základní
6#	s	nastavení počtu tlačítek na hlavním panelu	2

Tato konstanta slouží u modulárních sestav k určení pozice tlačítka č. 1. Po zadání počtu tlačítek **s** se tlačítko č. 1 posouvá tak, aby bylo vždy první.

počet tlačítek na hlavním panelu	s - volba
0	0
1	1
2	2



POZOR !! nastavení tohoto parametru výrazně ovlivní vytáčení čísel

Parametr	Hodnota	Význam	Základní
6*	t	zpožděný start pro ústředny s testem linek (Siemens) (0/1)	0

Standardně je vypnuto **t=0**. Zapnutím funkce **t=1** se po připojení linky procesor uvede ihned do režimu spánku a po 3sec se provede inicializace vrátníku. Oddálí se tím vyzvednutí linky ihned po připojení napětí - stav zapnutí / restartu ústředny.

5.6 Nastavení HandsFree

Vrátník Fores VarioBell používá pro nastavování hlasitosti reproduktoru a citlivosti mikrofону potenciometry.

5.7 Základní nastavení a smazání

Tato nastavení neovlivní parametry skupiny 1 a 2 (uložená telefonní čísla) funguje jako provedení příkazů 83-86 najednou.

Parametr	Hodnota	Význam	Základní
81		vymaže všechna čísla v 1.skupině (režim Den)	-
82		vymaže všechna čísla v 2.skupině (režim Noc)	-
83		základní nastavení pouze pro parametry 3x	pouze 3..
84		základní nastavení pouze pro parametry 4x	pouze 4..
85		základní nastavení pouze pro parametry 5x	pouze 5..
86		základní nastavení pouze pro parametry 6x	pouze 6..

Parametry 81 a 82 provedou vymazání všech čísel uložených v pamětech pro tlačítka.

Parametry 83 – 86 provedou selektivní základní nastavení pouze parametrů začínajících 3,4,5,6. Hodnoty základního nastavení jsou uvedeny u každého parametru vpravo - sloupec "Základní".

 **POZOR !!!** provedení základního nastavení nebo vymazání je nevratné !!! Pak je nutno znovu naprogramovat.

5.8 Ukončení programování

Parametr	Hodnota	Význam	Základní
9		ukončení programovacího režimu okamžitým zavěšením	-

Vrátník okamžitě zavěsí.

5.9 Přehled parametrů

Parametr	Hodnota	Význam	Základní
1	tt nn...	Telefonní číslo nn přiřazené tlačítku tt	-
2	tt nn...	Telefonní číslo nn přiřazené tlačítku tt	-
31	r m	relé r pracuje v režimu m (1-6)	11 21
31	r* tt	tlačítko tt vyvolá sepnutí relé r v režimu m=6 (01-99)	01
32	rp hh...	v režimu DEN + NOC heslo hh... pro relé r , v pořadí p=1-5 , pro 1 impuls a p=* pro 2 impulsy (00-999999)	-
33	rp hh...	v režimu DEN heslo hh... pro relé r , v pořadí p=1-5 , pro 1 impuls a p=* pro 2 impulsy (00-999999)	-
34	rp hh...	v režimu NOC heslo hh... pro relé r , v pořadí p=1-5 , pro 1 impuls a p=* pro 2 impulsy (00-999999)	-
35	r aa	povel aa z telefonu pro sepnutí relé r 1 impuls (00-99,*0-*9)	155 266
36	r cc	povel aa z telefonu pro sepnutí relé r 2 impulsy (00-99,*0-*9)	150 260
37	r ss	doba ss [sec] sepnutí relé r na dobu t1/t4 (01-99)	105 205
38	r p	ovládání relé r při příchodím hovoru (0/1)	11 21
39	xx	doba xx [sec] mezi sepnutím relé 1 a 2 v režimu m=5 - doba t3 (01-99)	10
30	r zz	doba zz [sec] mezi impulsy při spínání relé r dvěma impulsy – doba t2/t5 (01-99)	105 205
3*	r e	odchodové tlačítko pro relé r (0/1/2)	10 20
42	z	znak pro prodloužení hovoru (* / #)	*
43	g bb	povel pro zavěšení vrátníku z telefonu (00-99,*0-*9)	155 266
44	xxxx	servisní heslo (0000-9999)	0000
45	dd	povel pro přepnutí do režimu DEN (00-99,*0-*9)	11
46	nn	povel pro přepnutí do režim NOC (00-99,*0-*9)	11
47	e	režim volby vrátníku 2 čísla nebo DEN/NOC (0/1)	1
49	o	režim klávesnice (0/1)	0
40	d	volba DTMF z klávesnice během hovoru (0-3)	0

4*	k	funkce zavěšení linky opětovným zmačknutím stejného tlačítka (0/1)	1
51	q	počet zazvonění, než vrátník vyzvedne přichozí hovor (1-9)	2
52	d	maximální doba hovoru (0-9,*,#)	2
53	w	čas mezi stisky tlačítek (1-9)	2
54	z	čas zavěšení při opakování volby (1-5)	2
55	z	čas před zahájením volby (1-5)	1
56	hh	počet vyzvánění, než zavěsí (04-99)	12
500	x	střední kmitočet detektoru tónů (1-0)	3 (375-475Hz)
501	y	počet obsazovacích tónů (2-0)	4
502	z	doba trvání trvalého tónu (1-5)	3 (3s)
503	tt	doba trvání tónu DTMF (tónové) volby (04-16)	10 (100ms)
504	mm	doba mezery mezi DTMF tóny (04-16)	10 (100ms)
506	p	doba trvání pauzy / mezičíslíkové mezery (1-0)	4 (800ms)
61	z	akustické signalizace (potvrzení, chyba, prázdná paměť, konec hovoru...) (0/1)	1
62	v	akustická signalizace úvod / závěr (0/1)	1
63	u	akustická signalizace tikání do hovoru (0/1)	0
65	z	akustická signalizace sepnutí relé (0/1)	0
67	b	BabyCall – hovor bez nutnosti naprogramovat telefonní číslo (0/1)	0
68	m	umlčení při sepnutí zámku (0/1)	0
6#	s	nastavení počtu tlačítek na hlavním panelu	2
6*	t	zpožděný start pro ústředny s testem linek (Siemens) (0/1)	0
8#	#	základní nastavení	provede
81		vymaže všechna čísla v 1.skupině (režim Den)	
82		vymaže všechna čísla v 2.skupině (režim Noc)	
83		základní nastavení pouze pro parametry 3x	pouze 3..
84		základní nastavení pouze pro parametry 4x	pouze 4..
85		základní nastavení pouze pro parametry 5x	pouze 5..

86		základní nastavení pouze pro parametry 6x	pouze 6..
87		základní nastavení pouze pro parametry 7x	pouze 7..
80		základní nastavení pouze pro parametry 0x	pouze 0..
9		ukončení programovacího režimu s okamžitým zavěšením	

6 Technické parametry

6.1 Elektrické parametry

Parametr	Hodnota	Podmínky
Minimální proud linky	25 mA	vyzvednutá linka
Minimální napětí linky	18 V	zavěšená linka
Napětí na lince při vyzvednutí vrátníku	<12 V	I = 25 mA
Šířka pásma	300 Hz – 3400 Hz	20–60 mA
Citlivost detektoru vyzvánění	min. 10–25 V	
Napájení podsvícení vizitek, relé, topení a proudové smyčky odchodového tlačítka	12 V DC (11-24 V), 12 V AC (10-18 V)	
Max odběr prosvětlení a topení	250 mA	12 Vss
Max. napětí kontaktu relé	48 V	při I <1 A
Max. proud kontaktu relé	1,5 A	při U <30 V
Provozní teplota	- 20 až + 60 °C	
Stupeň krytí	IP44	
Hmotnost	podle provedení a sestavy	

6.2 Mechanické rozměry

Druh položky	rozměry VxŠxH [mm]			
	1 modul	2 moduly	3 moduly	2 x 3 moduly
Každý modul	100 x 100			
Montážní krabice	136x99x56	244x99x56	328x99x56	-
Lemovací rámeček	173x128	256x128	358x128	-
Krycí rámeček	178x130	281x130	383x130	383x230
Stříška	165x142x45	268x142x45	370x142x45	370x242x45
Kryt proti dešti KPD	165x142x80	268x142x80	370x142x80	370x242x80



Společnost Alphatech s.r.o. na svou výhradní odpovědnost prohlašuje, že výrobek je v souladu se společnými požadavky a dalšími souvisejícími předpisy EU. Originál vyjádření naleznete na www.alphatech.cz v sekci Podpora



Nekontaminujte životní prostředí, ujistěte se, že obalový materiál bude zlikvidován v souladu s platnými zákony a předpisy. Na konci životnosti je nutné zajistit ekologickou likvidaci. Doporučuje se recyklovat oddělené části. Komponenty určené k recyklaci jsou označeny symbolem recyklace a symbolem konkrétního materiálu.



Alphatech spol. s r.o.
Jeremenkova 88
140 00 Praha 4
tel. 244 461 072

e-mail: info@alphatech.cz
internet: <https://www.alphatech.cz>
naše souřadnice GPS (WGS 84)
N 50°02'35.5" E 14°25'42.0"

31.3.2026