

VÝTAHOVÝ KOMUNIKÁTOR

# ForesLift Compact



Uživatelský manuál v 1.1

# Kompatibilita ForesLift Compact s BLLW

**ForesLift Compact (FLC)** je komunikátor pro nouzová volání pracující podle nejnovější verze normy EN81-28. Je přímým následníkem modelu BLLW.

- stejné rozměry a design
- stejné přídatné moduly – LCL-SPK
- k programování lze použít stejný USB kabel USB-KAB nebo DTMF
- nový nastavovací software LiftConfigurator podporuje i Lift Call-Line/BLLW.
- stejný konfigurační soubor
- pouze tónová volba
- jednoduché nastavení hlasitosti a citlivosti mikrofону klasickými potenciometry
- až **5** komunikátorů FLC **paralelně**
- **signalizace podle EN81-28:2022**
- blokový vstup pro tísňové volání z kabiny pro spínací/rozpínací tlačítko nebo oddělený optočlenem
- vstup pro blokování tísňového volání pro spínací/rozpínací kontakt nebo oddělený optočlenem
- neblokový víceúčelový vstup (tísňové volání, příchod technika...) pro rozpínací/spínací kontakt
- vstup pro připojení LCL SPK
- externí LED připojitelné přes optočleny
- integrovaný mikrofon a reproduktor
- možnost připojit reproduktor (indukční smyčku)



Výrobce průběžně zdokonaluje programové vybavení (firmware). Komunikátor FLC je vybaven možností kdykoli nahrát novou verzi firmware za pomoci běžného počítače. Nejnovější verzi firmware můžete získat na [www.alphatech.cz](http://www.alphatech.cz).



Manuál verze V1.1 10.02.2026

(pro FW 1.80 a vyšší)

**Alphatech spol. s r.o.**

Jeremenkova 88

140 00 Praha 4-CZ

tel: (+420) 244 461 072



# Obsah

<b>1. ZÁKLADNÍ POPIS .....</b>	<b>5</b>
1.1 VLASTNOSTI .....	5
1.2 PROGRAMOVÁNÍ POMOCÍ DTMF .....	6
1.2.1 Komunikace přes GSM síť .....	6
1.2.2 Komunikace prostřednictvím IP sítě.....	6
1.2.3 Připojení komunikátoru na PBX se systémovým telefonem .....	6
1.3 POPIS KOMUNIKÁTORU FLC .....	7
1.4 PŘIPOJOVÁNÍ KOMUNIKÁTORU .....	10
1.4.1 Připojení telefonní linky .....	10
1.4.2 Připojení tlačítka SHAFT .....	11
1.4.3 Připojení tlačítka pro tísňové volání CABIN .....	14
1.4.4 Připojení indikačních LED .....	15
1.4.5 Připojení blokování tísňového volání BLK .....	16
1.4.6 Připojení pod/nad kabinou .....	17
1.5 PŘIPOJENÍ SWITCHBOARD .....	18
1.5.1 Zapojení SwitchBoard .....	18
1.5.2 Funkce SwitchBoard .....	19
1.5.3 Programování SwitchBoard .....	20
1.5.4 Technické parametry SwitchBoard .....	21
1.6 INSTALACE .....	22
<b>2. OBSLUHA KOMUNIKÁTORU FORESLIFT COMPACT .....</b>	<b>24</b>
2.1 PŘEHLED SIGNALIZACE .....	24
2.2 VOLÁNÍ Z KOMUNIKÁTORU .....	25
2.2.1 Tísňové volání .....	25
2.2.2 Tísňové volání s blokováním .....	27
2.2.3 Servisní volání (od časovače) .....	28
2.2.4 Technické volání .....	28
2.2.5 Chybové volání .....	29
2.2.6 Potvrzování hovoru .....	29
2.2.7 Potvrzení volání kódem .....	30
2.2.8 Spojení se strojnou .....	32
2.2.9 Přichozí volání .....	33
2.2.10 Paralelní spojení komunikátorů FLC .....	34
2.2.11 CallCentrum a typy volání .....	36
<b>3. PROGRAMOVÁNÍ PARAMETRŮ .....</b>	<b>37</b>
3.1 PROGRAMOVÁNÍ TELEFONEM .....	37
3.1.1 Vstup do programovacího režimu .....	37
3.1.2 Programování parametrů .....	37
3.2 PROGRAMOVÁNÍ Z PC – PROGRAM LIFTCONFIGURATOR .....	38
3.2.1 Programování SwitchBoard .....	39
3.3 INSTALACE PROGRAMU LIFTCONFIGURATOR .....	40
<b>4. POPIS PARAMETRŮ .....</b>	<b>41</b>

4.1 TELEFONNÍ ČÍSLA .....	41
4.2 PROVOZ VÝTAHU .....	44
4.3 ZÁKLADNÍ PARAMETRY .....	47
4.4 ČASOVÉ PARAMETRY .....	52
4.5 SYSTÉMOVÉ PARAMETRY .....	57
4.6 NASTAVENÍ HANDSFREE .....	60
4.7 BITOVÉ PARAMETRY A NAPÁJENÍ .....	61
4.8 PŘEDNASTAVENÍ ZÁKLADNÍCH HODNOT, MAZÁNÍ .....	63
4.9 KONEC PROGRAMOVÁNÍ .....	63
4.10 PŘEHLED PARAMETRŮ .....	64
<b>5. ZKRÁCENÝ POSTUP PROGRAMOVÁNÍ KOMUNIKÁTORU .....</b>	<b>67</b>
<b>6. TECHNICKÉ PARAMETRY .....</b>	<b>68</b>
6.1 ELEKTRICKÉ PARAMETRY .....	68
6.2 MECHANICKÉ PARAMETRY .....	68

# 1. Základní popis

---

## 1.1 Vlastnosti

- Komunikátor FLC je napájen pouze z telefonní linky.
- Integrovaný mikrofon i reproduktor, místo nich je možné připojit externí mikrofon i reproduktor, příp. indukční smyčku
- Programování volbou DTMF z telefonu nebo z PC připojením USB kabelu.
- Indikace stavu volání je podle platné verze EN81-28:2022 pomocí optronem oddělených výstupů pro LED napájené z externího zdroje.
- Tlačítka lze použít spínací (NO) nebo rozpínací (NC)
- Připojit lze dvě tlačítka. Vstup SHAFT nemá blokování a umožňuje více funkcí, CABIN je tlačítko pro tísňové volání z kabiny výtahu
- Vstup blokování tísňových volání BLK
- Volitelné blokování volání časovačem (odvozené např. od dveřního spínače)
- Vstupy CABIN a BLK jsou k dispozici ve variantě pro připojení kontaktů nebo oddělené optronem.
- Doba pro aktivaci každého tlačítka je samostatně nastavitelná od 0,5 sec do 30 sec
- Pro spojení se strojovnou je doporučen SwitchBoard, který umožní připojit až 5 komunikátorů paralelně
- Automatická kontrola funkčnosti systému – Servisní volání (automatické volání na přednastavené číslo v časovém období 1 až 59 dnů)
- Možnost zapnutí akustického tikání do hovoru pro rozpoznávání volání
- Nastavitelné parametry tónové volby, délky Pause; pulsní volba není podporována
- Nastavitelné parametry detektoru tónů a akustické signalizace
- Až 6 čísel pro tísňová volání, další 3 čísla pro servisní, technická a chybová volání všechna s automatickým nebo manuálním potvrzováním přijetí hovoru. Max 16 číslic – včetně znaků \*, #, Pause.
- Paměť dvou posledních volaných čísel
- Chybová volání – uvíznutá tlačítka CABIN, SHAFT; porucha v akustické cestě (mikrofon/reproduktor)
- Technická volání – příchod/odchod technika výtahu; ukončení stavu tísně
- Možnost volat do strojovny (funkce tlačítka SHAFT)
- Možnost nastavit umlčení zvuků během servisních, technických a chybových volání

## 1.2 Programování pomocí DTMF

### 1.2.1 Komunikace přes GSM síť



Pokud neprogramujete komunikátor na analogové telefonní síti (např. z mobilu, mobil/GSM brána, VoIP...) může se stát, že ho nelze programovat nebo je programování nespolehlivé.

Důvodem je způsob, jak se přenáší DTMF prostřednictvím sítě – zda inband nebo outband. Přenos inband díky převodu do digitální podoby a zpět často sníží kvalitu tak, že některé číslice (nejčastěji 6, 3) nebo všechny jsou zkresleny tak, že nejsou rozpoznávány. Bohužel způsob přenosu v mobilní síti (a mezi nimi!) nelze nijak ovlivnit a způsob přenosu DTMF záleží čistě na operátorovi.

V takovém případě připojte ke komunikátoru paralelně analogový telefon, zavolejte na komunikátor a poté co vyzvedne, vyzvedněte paralelní telefon a programujte komunikátor z něj. To je ale použitelné pouze při programování přímo na lokalitě.

Vhodnější, než přímé programování přes DTMF je použití SMS zpráv pro vytváření DTMF přímo pomocí brány. Brána však musí být touto funkcí vybavena. Tento způsob vám umožní nastavovat komunikátor spolehlivě i na dálku.

### 1.2.2 Komunikace prostřednictvím IP sítě



Telefonní zařízení na VoIP (IP telefon, IP gate...) mají nastavitelný režim přenosu DTMF (SIPinfo, RFC2833 a DTMF inband). Pokud se DTMF nepřenáší, zkontrolujte, zda je v síti nastaven shodný režim nebo není zakázáno automatické přepínání mezi režimy. Na koncovém zařízení, k němuž je připojen komunikátor pak zkontrolujte nastavení DTMF.

DTMF inband je přenos hlasovým kanálem, který může trpět podobnými problémy jako u přenosu prostřednictvím GSM.

### 1.2.3 Připojení komunikátoru na PBX se systémovým telefonem

Systémový telefon zpravidla neumí automaticky posílat DTMF při stisku tlačítka klávesnice. Je nutno nastavit v PBX zapínání DTMF volby na některou funkční klávesu systémového telefonu.

### 1.3 Popis komunikátoru FLC

Na obrázku 1 a 2 jsou vyznačeny všechny přípojné a funkční části. Popis funkcí následuje.

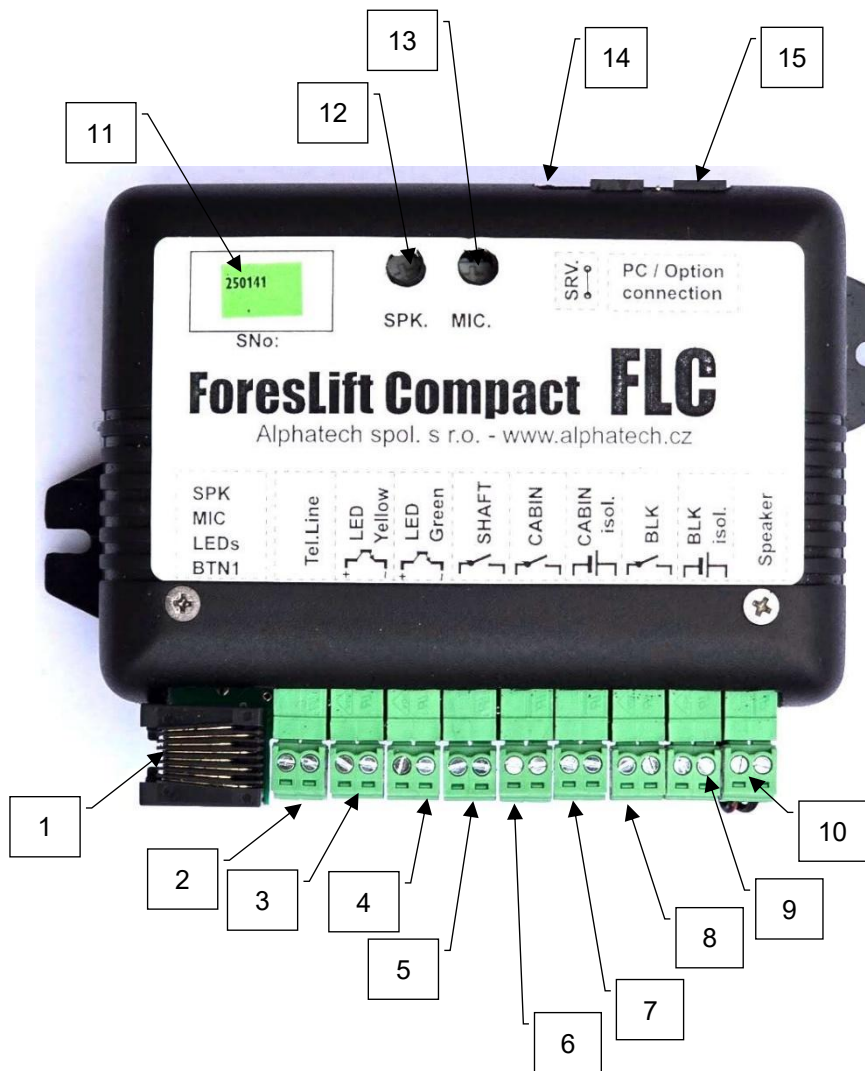

Obr. 1: Komunikátor FLC – pohled ze zadní strany

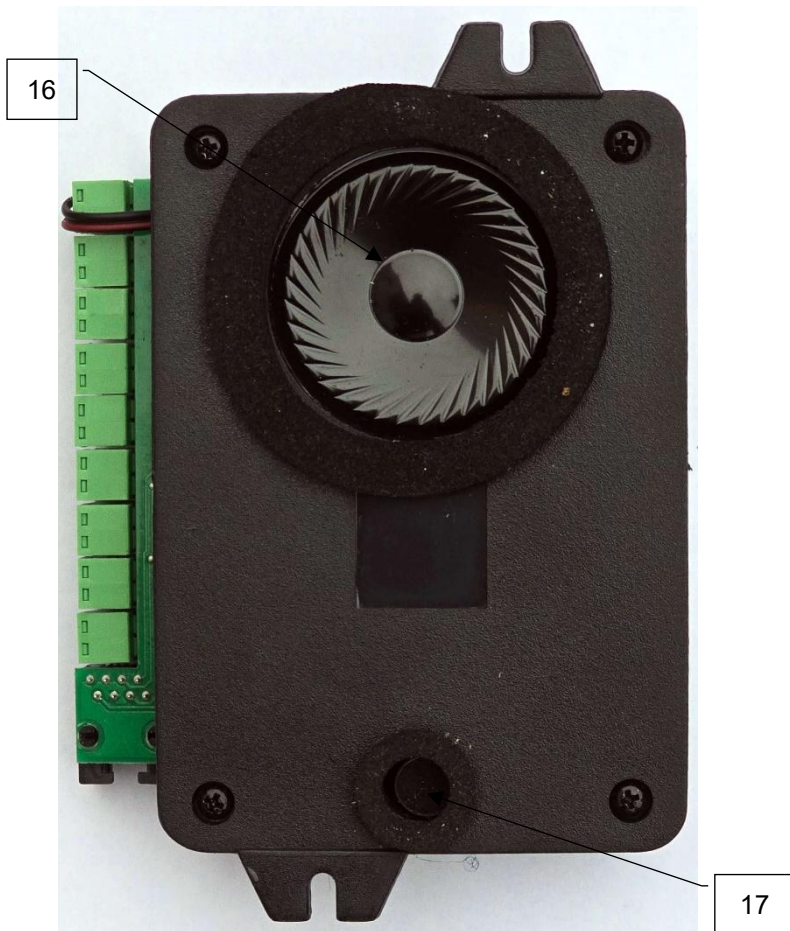

**Obr. 2: Komunikátor FLC – pohled z čelní strany**

Komunikátor je standardně vybaven mikrofonem a reproduktorem. Připojení reproduktoru je řešeno tak, že lze připojit snadno vnější reproduktor, indukční smyčku nebo hlásič pater FloorTalker. Dále je vybaven konektorem RJ45 pro vzdálené připojení modulu LCL SPK pod/nad kabinu. Toto připojení obsahuje signály pro mikrofon, reproduktor, obě LED a tlačítko SHAFT. Pozor na polaritu mikrofonu, mikrofon má napájení (+ -).

1. **konektor RJ45** pro **vzdálené připojení** pod/nad kabinou. Připojení obsahuje signály pro reproduktor (50Ω), mikrofon (elektretový), LED zelená a žlutá a tlačítko SHAFT
2. **Tel.Line** – konektor pro připojení telefonní linky tj. analogové telefonní linky pobočkové ústředny, státní linky, výstupu analogové GSM nebo VoIP brány.
3. Konektor **LED Yellow** – výstup optronu pro ovládání zelené LED. **Připojení vyžaduje vhodný předřadný odpor a napájení z externího zdroje.**
4. Konektor **LED Green** – výstup optronu pro ovládání zelené LED. **Připojení vyžaduje vhodný předřadný odpor a napájení z externího zdroje.**
5. **SHAFT** – vstup tlačítka určeného pro servis výtahu (neumísťuje se na panel kabiny). Umožňuje nouzové volání, a to i v případě blokování (vstup **ALARM FILTER** volání z tohoto tlačítka neovlivňuje), dále lze uskutečnit technické volání *Ukončení stavu Alarm* („technik je na místě“) případně zavolat do strojevny.
6. **CABIN** – vstup tlačítka pro tísňové volání z kabiny výtahu. Tento vstup se aktivuje spojením nebo rozpojením kontaktu (izolovaného – na tento kontakt nesmí být připojeno nic jiného!).
7. **CABIN isol.** – vstup tlačítka pro tísňové volání z kabiny výtahu. Tento vstup je vybaven optočlenem a umožňuje připojení na tlačítko, které např. přímo ovládá sirénu (12 V). Tento vstup se aktivuje přivedením nebo odpojením napětí (5 V–24 V).
8. **BLK** – vstup blokování tísňového volání. Volání od stisknutí tlačítka CABINE je možné blokovat. Blokování lze odvodit od poruchového stavu z rozvaděče výtahu, nebo aktivovat funkci automatického blokování odvozeného od pohybu dveří (dveřní spínač). Tento vstup se aktivuje buď spojením nebo rozpojením kontaktu.
9. **BLK isol.** – vstup blokování tísňového volání s optočlenem. Volání od stisknutí tlačítka ALARM CABINE je možné blokovat. Blokování lze odvodit od poruchového stavu z rozvaděče výtahu, nebo aktivovat funkci automatického blokování odvozeného od pohybu dveří (dveřní spínač). Tento vstup s optočlenem se aktivuje buď přivedením nebo odpojením napětí 5 V–24 V.
10. **Speaker – konektor** pro volitelné připojení vnějšího reproduktoru
11. **SNo:** – každý komunikátor je pro identifikaci vybaven unikátním výrobním číslem. Toto číslo vysílá komunikátor jako odpověď na žádost o identifikaci potvrzovacím kódem parametru 47 – viz str. 50.
12. Potenciometr **SPK**. slouží k nastavení hlasitosti reproduktoru
13. Potenciometr **MIC**. slouží k nastavení citlivosti mikrofonu
14. Jumper **SRV**. Při spojení jumperu lze vstoupit do programovacího režimu z telefonu bez hesla. Používá se pouze v případě, že zapomenete heslo pro programování. Po přihlášení lze heslo změnit.

15. **PC** – konektor pro připojení kabelu USBKAB. Tento kabel zajišťuje galvanicky oddělené propojení komunikátoru s USB rozhraním počítače. Ovladače ke kabelu jsou na webových stránkách [www.alphatech.cz](http://www.alphatech.cz). Používá se pro servisní účely – nahrání konfigurace, hlasových zpráv nebo nového firmwaru. Komunikátor je přitom napájen z telefonní linky.
16. Vnitřní **reproduktor** 50Ω
17. Vnitřní **mikrofon**

## 1.4 Připojování komunikátoru

### 1.4.1 Připojení telefonní linky

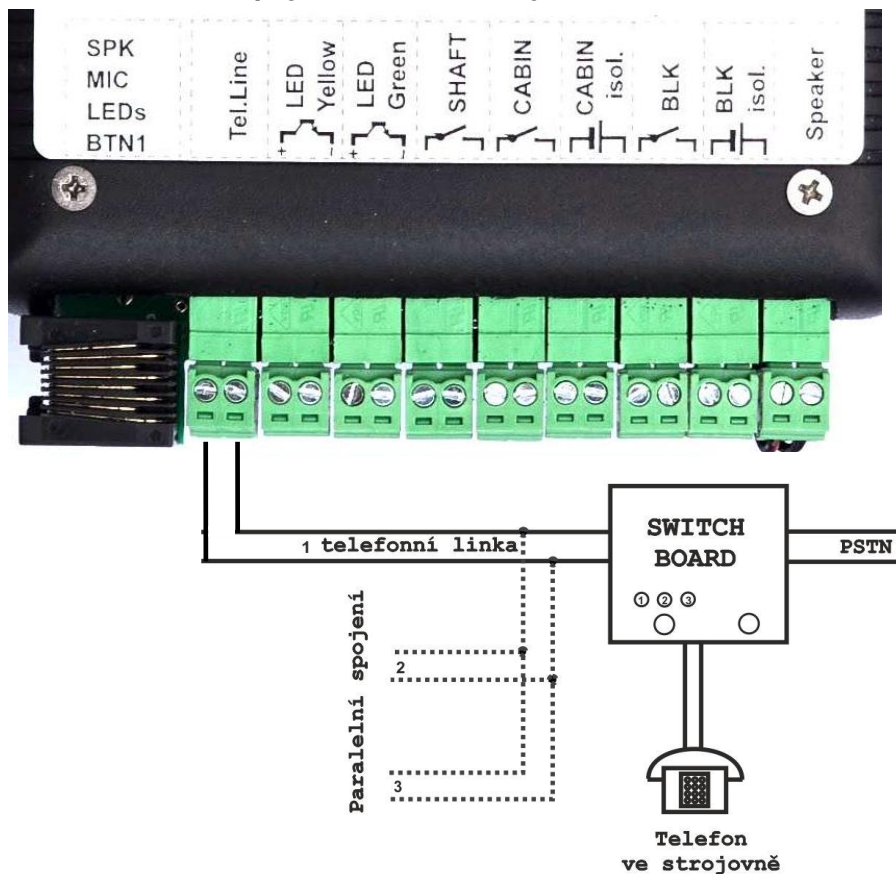

Konektor pro připojení linky má dva vodiče, a to i při použití přepojovače ve strojovně (SwitchBoard). Switchboard umožňuje připojit až 5 komunikátorů paralelně na jednu linku (nahrazuje PBX). Komunikační protokol zajišťuje, že je vždy aktivní pouze jeden komunikátor.

Při odchozím hovoru se hovory jednotlivých komunikátorů řadí do fronty a jsou vyřizovány v pořadí čísel (adres) komunikátorů (1 je vyřizena dříve než 2 atd.).

Při příchozím hovoru je pomocí DTMF adresován komunikátor, který se má vyzvednout (podobně jako při volání pobočky). Celý proces adresace řeší automaticky SwitchBoard a také BlackBox v systému CallCentra.

Pro správnou funkci komunikátoru je zásadní, aby připojená ústředna, brána atd. poskytovala správnou signalizaci. Standardně se

používá kmitočty cca 425 Hz. Jednotlivé typy tónů se liší kadencí – délkou tónu, mezery, případně opakováním. Např. podle chybějícího vyzváněcího tónu (call progress tone) komunikátor po uplynutí doby dle parametru **56** identifikuje, že protistrana vyzvedla hovor a provede automatické potvrzení hovoru. To může být problematické při připojení ke GSM bráně díky dlouhé době sestavování hovoru GSM sítí. Bránu je pak třeba provozovat v režimu, kdy po dobu sestavování hovoru síť sama poskytuje vyzváněcí tón.

Jiný kmitočet než 425 Hz pak bývá příčinou, že komunikátor nezavěšuje při ukončení hovoru protistranou; můžete ho změnit parametrem **500** – str. 57.

## 1.4.2 Připojení tlačítka SHAFT

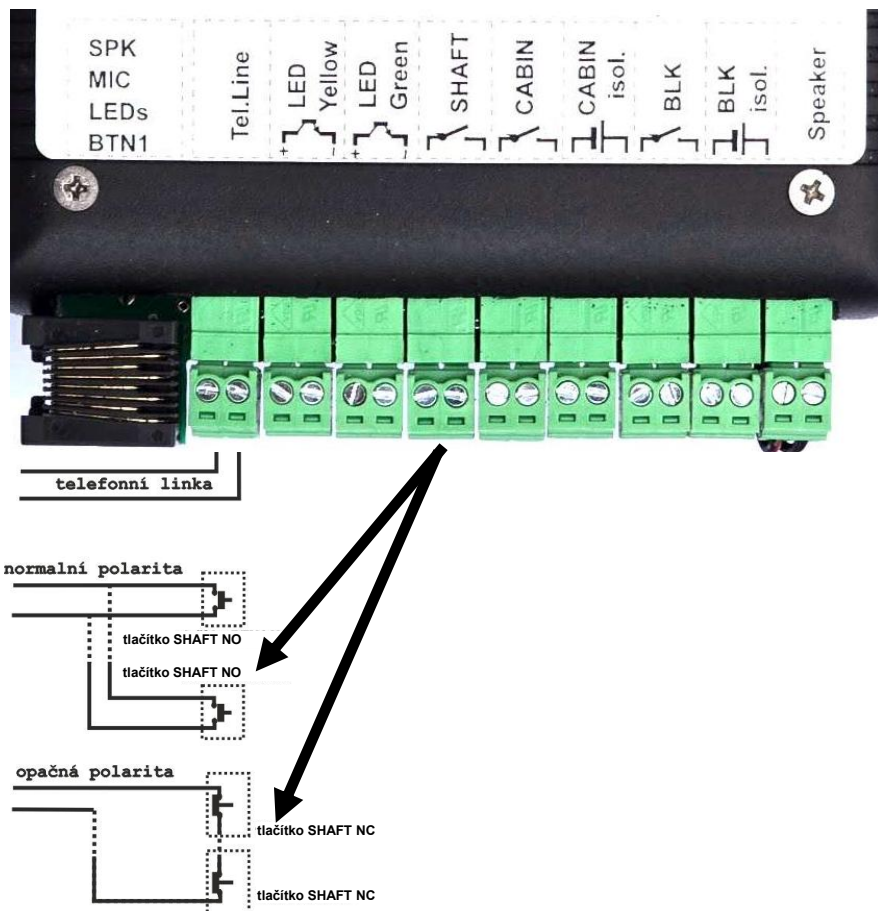

Tlačítko SHAFT je tlačítko servisního technika (není na panelu kabiny výtahu). Toto tlačítko je též vyvedeno na konektoru RJ45 pro vzdálené připojení pod/nad kabinou.

Konektor pro připojení označený SHAFT je galvanicky spojený s telefonní linkou (nesmí být na něj nic dalšího připojeno).

Funkci tohoto tlačítka ovlivňují dva parametry – doba držení tlačítka pro aktivaci (parametr **52**) a polarita tlačítka (parametr **39**). Polarita tlačítka umožňuje připojit tlačítko spínací (NO – Normally Open) nebo rozpínací (NC – Normally Closed). Tlačítka NO se spojují paralelně, tlačítka NC se spojují sériově.

## Tlačítko SHAFT umožňuje tři druhy volání:

1. *Tísňové volání* bez blokování (je funkční nezávisle na nastavení blokování tísňového volání)
2. Volání *Ukončení stavu tísně* – oznámení přítomnosti technika na místě
3. *Volání do strojovny* (za použití zařízení SwitchBoard) – telefon ve strojovně vyzvání a po vyzvednutí je navázán hovor

Rozlišení druhu volání se určuje pomocí parametru **52**. Pokud je tlačítko stisknuto alespoň po dobu zadanou v tomto parametru, tak se vyvolá *Tísňové volání*. Pokud je doba stisknutí tlačítka 8x delší, než udává parametr **52** uskuteční se volání *Ukončení stavu tísně*. Pokud je v době kratší, než je parametr **52** tlačítko stisknuto 3x za sebou, uskuteční se *Volání do strojovny*. Vysvětlení je na obrázku:

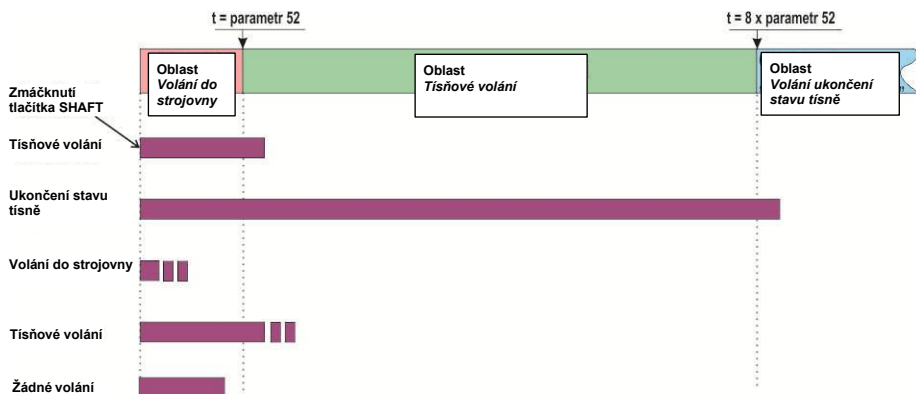

Pro uskutečnění *Volání do strojovny* je třeba stisknout tlačítko 3x krátce za sebou. Doba stisknutí nesmí překročit dobu nastavenou v parametru **52** jinak bude uskutečněno *Tísňové volání*.

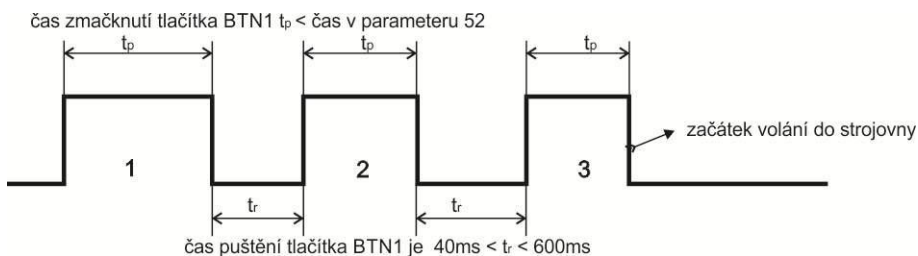

### 1.4.3 Připojení tlačítka pro tísňové volání CABIN

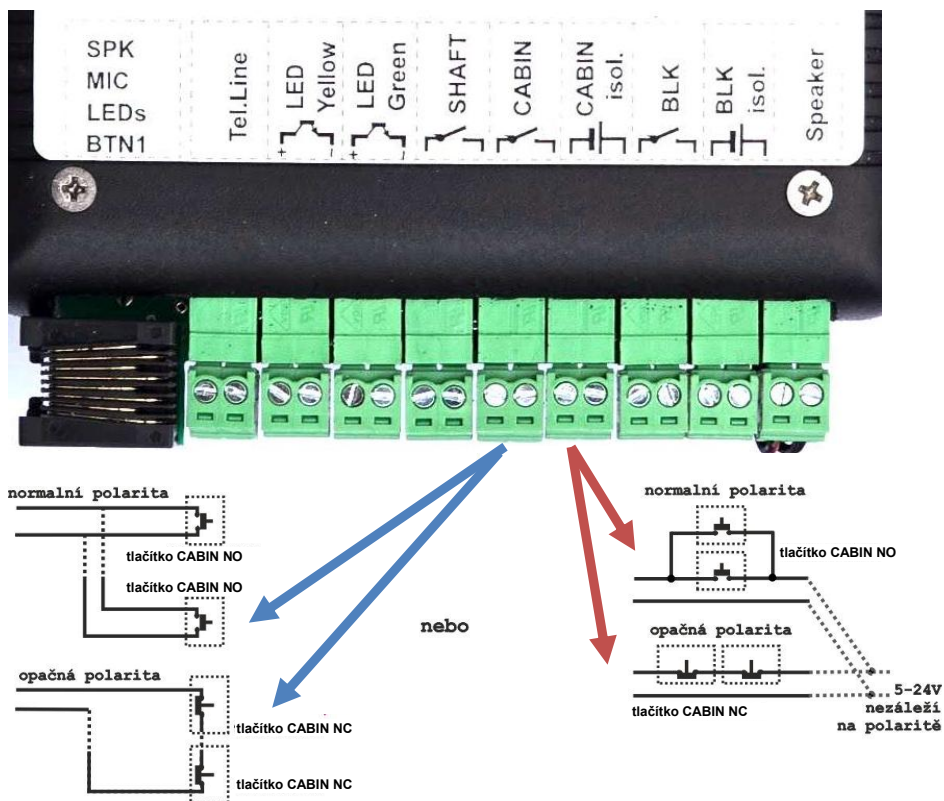

Tlačítko CABIN je tlačítko tísňového volání (umísťuje se na panel kabiny výtahu).

Funkci tohoto tlačítka ovlivňují dva parametry – doba držení tlačítka pro aktivaci (parametr 53) a polarita tlačítka (parametr 33). Polarita tlačítka umožňuje připojit tlačítko spínací (NO) nebo rozpínací (NC). Tlačítka NO se spojují paralelně, tlačítka NC se spojují sériově.

Konektor pro připojení označený CABIN je galvanicky spojený s telefonní linkou a k aktivaci se používá izolovaný kontakt tlačítka (nesmí být na něj nic dalšího připojeno).

Konektor pro připojení označený CABIN Isol. je vstup galvanicky oddělený optočlenem a k aktivaci se používá napětí 5 V-24 V. Tento vstup lze využít při současném připojení sirény napájené z 12 V/24 V. Parametrem 33 je určena polarita vstupu – zda k aktivaci volání dojde přivedením nebo odpojením napětí.

## 1.4.4 Připojení indikačních LED

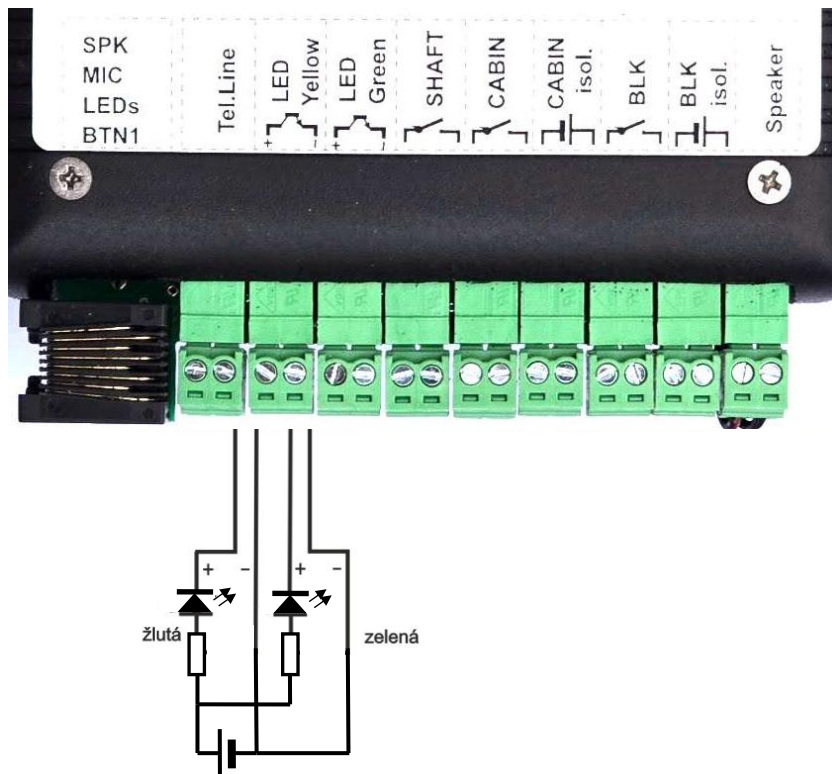

Komunikátor je vybaven indikací stavu volání. Při navazování spojení svítí žlutá LED a po navázání spojení (protistanice vyzvedla) se rozsvítí zelená LED. Detaily viz norma EN81-28:2022. Externí LED se připojují na svorky (**pozor na polaritu!**) LED Yellow (žlutá) a LED Green (zelená).



### **EXTERNÍ LED NEJSOU NAPÁJENÉ Z TELEFONNÍ LINKY.**

Výstupy LED Yellow a LED Green jsou galvanicky odděleny optočlenem a jeho výstup je dále posílený tranzistorem. Pro zajištění funkčnosti je třeba **VŽDY připojit vhodný odpor** a externí napájecí napětí max 24 V=. Maximální povolený proud je 100 mA.

Bez odporu dojde ke zničení transistoru/optronu bez nároku na reklamaci!

## 1.4.5 Připojení blokování tísňového volání BLK

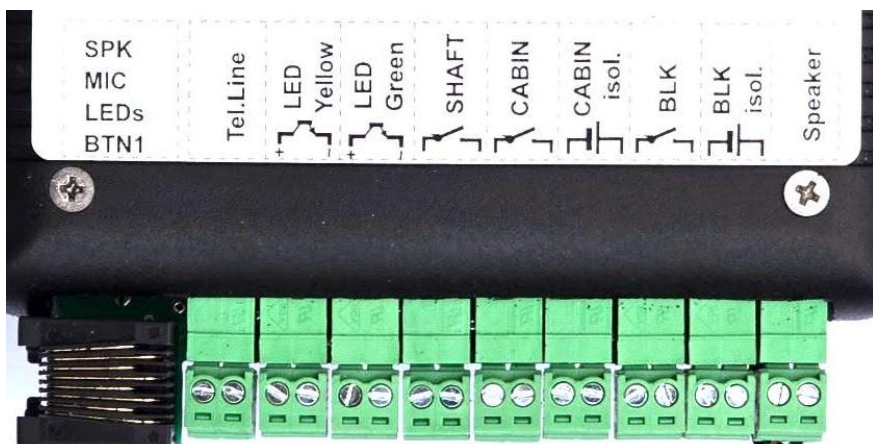

Konektory BLK a BLK Isol. slouží k blokování Tísňového volání tlačítkem CABIN. Blokování je možno buď odvodit od poruchového stavu z rozvaděče výtahu, nebo je možno aktivovat funkci automatického blokování odvozeného od pohybu dveří (dveřní spínač).

Konektor pro připojení označený BLK je galvanicky spojený s telefonní linkou a k aktivaci se používá izolovaný kontakt tlačítka (nesmí být na něj nic dalšího připojeno).

Konektor pro připojení označený BLK Isol. je vstup galvanicky oddělený optočlenem a k aktivaci se používá napětí 5 V-24 V. Parametr **34** určuje polaritu vstupu - zda k aktivaci volání dojde přivedením nebo odpojením napětí.

Pokud se nevyužívá funkce blokování, tak nastavením parametru **34=2** lze využít tento vstup pro posílání informace, že je technik přítomen na výtahu. Aktivací tohoto vstupu se provede *Technické volání* s příznakem \*1 – *Technik se dostavil na pracoviště*. Po skončení prací se tento vstup deaktivuje a tím se provede *Technické volání* s příznakem \*2 – *Technik opustil pracoviště*.

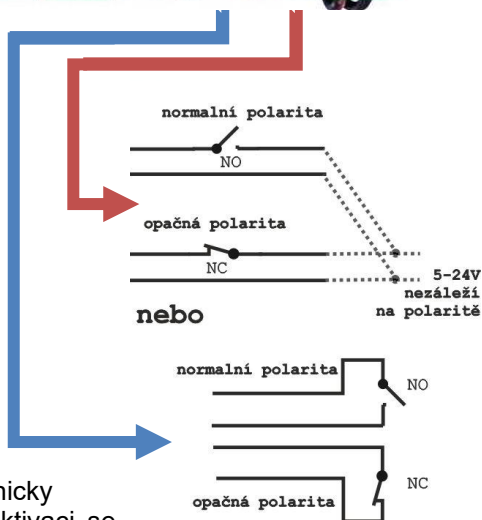

## 1.4.6 Připojení pod/nad kabinou

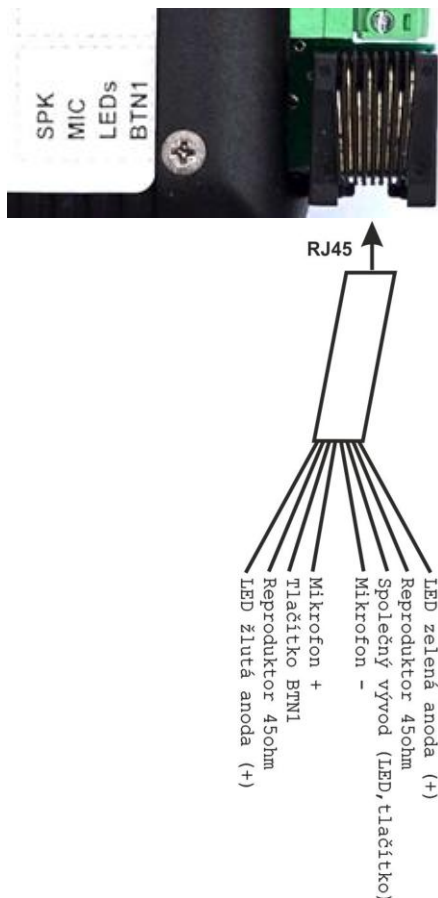

Pro komunikaci z prostoru nad nebo pod kabinou lze připojit zařízení LCL SPK vybavené indikací a ovládáním. K připojení slouží konektor RJ-45. Pro připojení se předpokládá použití standardního UTP kabelu. Kromě mechanických požadavků daných prostorem instalace na něj nejsou kladeny žádné speciální nároky. Kabelem jsou vedeny tyto signály – reproduktor (50 Ω), mikrofon (elektretový – pozor na polaritu), tlačítko SHAFT a LED indikace (žlutá a zelená).



**Pozor** na propojení s jinými obvody (např. zkrat kabelu na kostru kabiny) – všechny signály jsou galvanicky spojené s telefonní linkou a nesmí být na nic jiného připojeny!

## 1.5 Připojení SwitchBoard

SwitchBoard je jednoduché zařízení pro komunikaci mezi kabinou výtahu a strojovnou.

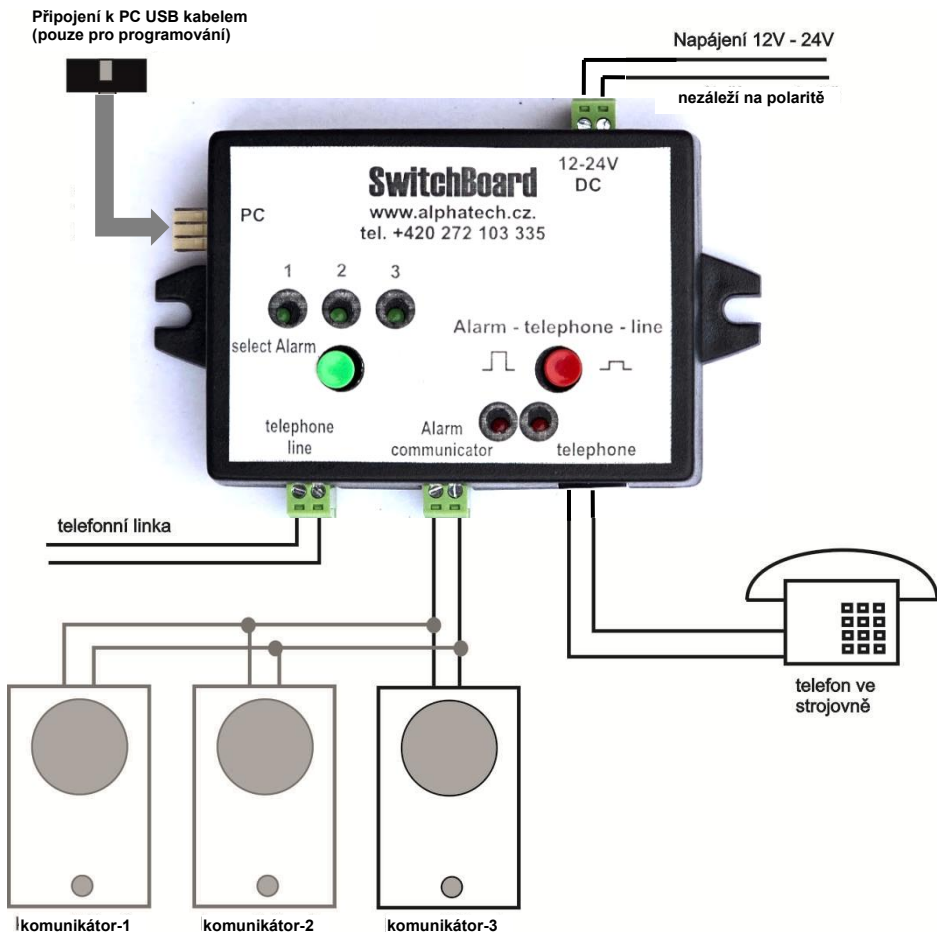

### 1.5.1 Zapojení SwitchBoard

SwitchBoard se zapojuje mezi telefonní linku a komunikátor (pouze dva vodiče). Pro správnou funkci je potřeba připojit napájecí napětí 12 V až 24 V DC (nezáleží na polaritě). K jednomu zařízení SwitchBoard lze připojit paralelně až 5 komunikátorů ForestLift Compact.

## 1.5.2 Funkce SwitchBoard

SwitchBoard lze použít pro připojení jednoho komunikátoru nebo k připojení 2 až 5 paralelně spojených komunikátorů (paralelní provoz). Aby SwitchBoard pracoval s připojenými komunikátory správně, tak musí být nastaven stejně jako připojené komunikátory.

### Jeden komunikátor:

V tomto režimu stačí nastavit pouze čtyři parametry: **45** - paralelní režim, **51** - maximální doba hovoru, **42** - znak pro prodloužení hovoru a **43** - kód pro zavěšení. Tyto čtyři parametry musí být nastaveny stejně ve SwitchBoardu i ve ForesLift Compact komunikátoru.

**Indikace:** V režimu *Jeden komunikátor* bliká zelená LED č. 1, zelené tlačítko nereaguje.

**Funkce:** Po vyzvednutí sluchátka telefonu připojeného ve strojovně k SwitchBoard se odpojí telefonní linka, telefon se připojí na komunikátor a SwitchBoard začne vyzvánět, dokud komunikátor ve výtahu nevyzvedne. Je veden normální hovor. Pokud vyprší maximální doba hovoru, tak SwitchBoard automaticky vytočí DTMF znak pro prodloužení hovoru. Pokud telefon ve strojovně zavěsíte, tak SwitchBoard pošle do komunikátoru zavěšovací kód DTMF volbou.

### Paralelní provoz:

V tomto režimu je nezbytné nastavit stejně vybrané parametry ve SwitchBoard a všech paralelně připojených komunikátorech FLC. Bez stejného nastavení těchto parametrů nebude paralelní provoz funkční. Tyto parametry jsou: **45** - paralelní režim, **51** - maximální doba hovoru, **42** - znak pro prodloužení hovoru, **43** - kód pro zavěšení **4\*** - konstanta paralelního režimu.

**Indikace:** V režimu *Paralelní provoz* indikují zelené LED adresu komunikátoru, na který se bude volat. Adresa se mění zeleným tlačítkem, které přepíná dokola tyto kombinace 1 / 2 / 3 / 1+3 / 2+3 / 1+2 / 1+2+3. Pokud se LED rozblikají, tak nelze navázat hovor (linka obsazena). Kombinace 1+2 funguje jako stejně jako 3, 1+3 volá komunikátor 4, 2+3 volá komunikátor 5.

**Funkce:** Zeleným tlačítkem vyberte adresu komunikátoru, na který chcete volat. Po vyzvednutí sluchátka telefonu připojeného ve strojovně k SwitchBoard se odpojí telefonní linka, a Switchboard začne sestavovat spojení se zvoleným komunikátorem. Jakmile je spojení navázáno, může být veden normální hovor. Pokud vyprší maximální doba hovoru, tak SwitchBoard automaticky vytočí DTMF znak pro prodloužení hovoru. Pokud telefon ve strojovně zavěsíte, tak SwitchBoard pošle do komunikátoru zavěšovací kód DTMF volbou.

### Červený přepínač:

Červený přepínač umožňuje připojit telefon ve strojovně přímo na státní linku. Tímto se umožní přivolat pomoc v případě nebezpečí či úrazu, přivolání hasičů či záchranky.



Pokud je přepínač stisknutý, tak funkce SwitchBoard je vyřazena (**tísňové volání z kabiny je vypnuté!**) a telefon je přímo propojen se státní linkou; pokud není červený přepínač stisknutý, je zachována standardní funkce komunikace s výtahovými komunikátory a také je funkční tísňové volání z kabiny výtahu.

### Volání z kabiny výtahu do strojovny:

Výtahový komunikátor ForesLift Compact je vybaven funkcí pro volání do strojovny na telefon připojený k SwitchBoard. Toto volání se zahájí, pokud 3x stisknete tlačítko SHAFT na dobu kratší, než je nastavena v parametru **52**. (Viz též str. 15.)

Toto tlačítko není umístěno na panelu výtahu, ale je umístěné pod/nad kabinou v LCL SPK a také skryté pod panelem v kabině výtahu. Tlačítko SHAFT je dostupné pouze servisním technikům, nikoli uživatelům výtahu.

### **1.5.3 Programování SwitchBoard**

SwitchBoard je možné programovat pouze z PC, z programu LiftConfigurator, přitom musí být napájen 12 V/24 V. Pro jeho připojení je nutno použít redukci na standardní 10pin konektor USB programovacího kabelu USB-KAB.

Pokud jste právě naprogramovali komunikátory, máte v LiftConfiguratoru nastavení, které potřebujete, uložte ho do souboru. Po připojení SwitchBoard se automaticky změní v hlavním menu Intercom na SwitchBoard. Nyní načtete ze souboru nastavení použité pro komunikátory, a zapište je do SwitchBoardu. Soubor s nastavením doporučujeme zazálohovat pro budoucí servis nebo změny nastavení.

**Pozor!** – *pro správnou funkci musí být zapsáno stejné nastavení v komunikátorech i ve SwitchBoard!*

Parametry, které ovlivňují funkci:

- 42 znak prodloužení hovoru
- 43 kód pro zavěšení z telefonu
- 45 paralelní připojení komunikátorů
- 4\* konstanta pro paralelní režim – čas pro příjem DTMF adresy komunikátoru
- 51 maximální doba hovoru

Zapojení Redukce pro připojení SwitchBoard k PC

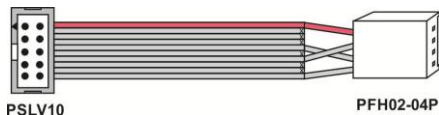

### 1.5.4 Technické parametry SwitchBoard

Parametr	Hodnota	Podmínky
Napájecí zdroj – napětí	12-24 V	DC, nezáleží na polaritě
Napájecí zdroj – proud	max. 0,30 A	12 V
	max. 0,18 A	24 V
Analogová linka detekce proudu	min. 8 mA	$U_{line} > 15 V$
Proud linky pro komunikátor(y)	min. 40 mA	
Proud linky pro telefonní přístroj	min. 25 mA	
Útlum linka – telefon	<1 dB	1 KHz, 600 ohm
Útlum komunikátor – telefon	<3 dB	1 KHz, 600 ohm
Vyzváněcí napětí	min. 55V <sub>s-s</sub>	při 10 mA zátěži
Vyzváněcí napětí – průběh	obdélník	
Rozměry [mm]	112 x 65 x 22	
Provozní teplota	- 20 až + 50 °C	

## 1.6 Instalace

Kompaktní řešení ForesLift Compact umožňuje snadnou instalaci do panelu v kabině výtahu.

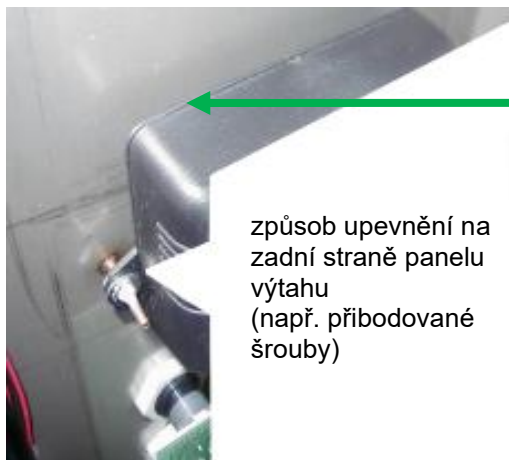

reproduktor a mikrofon jsou směrem k panelu

způsob upevnění na zadní straně panelu výtahu (např. přibodované šrouby)

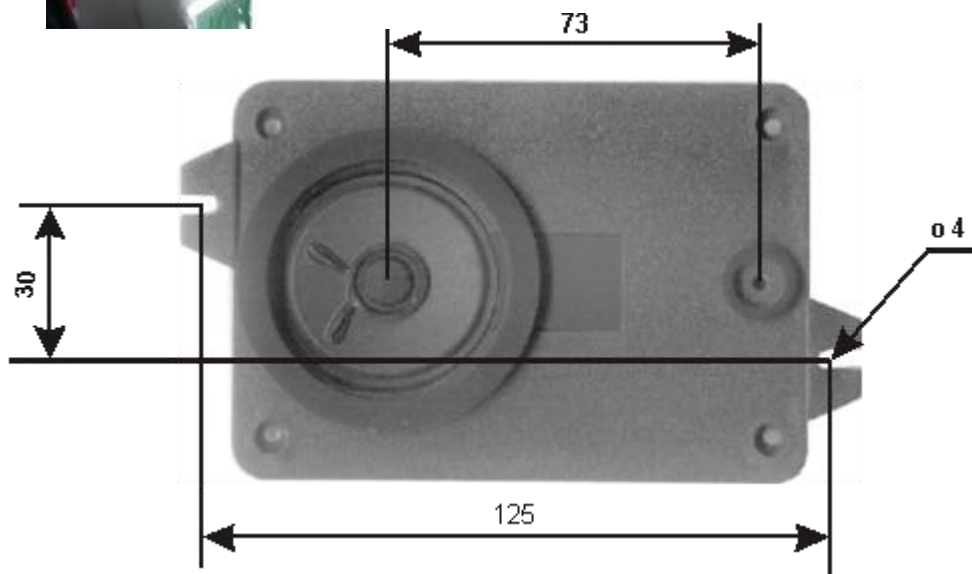

Panel v kabině výtahu musí obsahovat min. dva montážní trny M3 / M4 (navařené šrouby), otvory pro reproduktor a otvor pro mikrofon. Těsnící kroužky v místech reproduktoru a mikrofonu musí bezpodmínečně dosedat na panel, jinak vznikne akustická zpětná vazba. Provedení otvorů (velikost, množství dírek) pro mikrofon a reproduktor může významně ovlivňovat vznik akustické zpětné vazby.

**Externí LED vyžadují vždy připojit vhodný pracovní odpor a napájení.**

Komunikátor je vybaven konektorem RJ45 pro připojení ovládací jednotky LCL-SPK nad/pod kabinu. Tato jednotka obsahuje tlačítko SHAFT, LED zelená/žlutá, mikrofon, reproduktor.

## 2. Obsluha komunikátoru ForesLift Compact

Funkce komunikátoru ForesLift Compact je ovlivněna nastavením parametrů komunikátoru (viz. kapitola programování parametrů str. 42).

### 2.1 Přehled signalizace

Výtahový komunikátor ForesLift Compact signalizuje akusticky stavy, které mohou nastat během provozu. Pro snazší rozpoznávání používá většinou jeden tón a kombinaci různých délek jako v morseovce.

Stav	Signalizace	Komentář
Připojení k lince (Reset)	— ■ ■ ■ —	Morse „K“
Vyzvednutí linky typ 1	— ■ ■ —	Morse „A“
Položení linky typ 1	— ■ ■ ■ —	Morse „N“
Vyzvednutí linky typ 2	— ■ ■ ■ ■ —	Morse „U“
Položení linky typ 2	— ■ ■ ■ ■ ■ —	Morse „D“
Prázdná paměť (není naprogramované číslo)	— ■ ■ ■ ■ ■ —	Morse „H“
Tikání do hovoru	—         —	Velmi krátká pípnutí
Upozornění na blížící se konec hovoru	— ■ ■ ■ —	Morse „S“
Vstup do programovacího režimu	— ■ ■ ■ ■ ■ ■ —	4 čárky (Morse Ch)
Zvuková výzva v programovacím režimu	— ■ ■ ■ ■ ■ ■ —	Dvě modulovaná pípnutí
Příkaz nebo parametr přijat	— ■ ■ ■ ■ ■ ■ ■ ■ —	Velmi dlouhá čárka
Příkaz nebo parametr odmítnut	— ■ ■ ■ ■ ■ ■ —	Morse „5“

Při problému s instalací je dobré vědět, jaké tóny komunikátor přehrává, protože se lépe analyzuje stav komunikátoru a jeho činnost. Programově je signalizace vypínatelná v několika úrovních (parametry **61**, **62**, **63**, a **65**).

## 2.2 Volání z komunikátoru

Komunikátor ForesLift Compact pracuje se čtyřmi kategoriemi volání. Každá kategorie používá vlastní telefonní čísla. Během vytáčené sekvence jsou volána postupně (je-li jich více) a pokud je nastaveno opakování jsou volána zase znovu až do vyčerpání počtu opakování.

Každé volání může být potvrzeno automaticky (po vyzvednutí volaným) nebo ručně, kdy volaný během hovoru zadá potvrzovací kód. I když je zvoleno automatické potvrzování, tak lze hovor potvrdit potvrzovacím kódem. Že je hovor potvrzen, je indikováno rozsvícením zelené LED. Pokud hovor nebyl potvrzen, tak vytáčené sekvence pokračuje dalším číslem. Je-li potvrzen, vytáčené sekvence je ukončena.

### 2.2.1 Tísňové volání

Tísňové volání je základní funkcí komunikátoru ForesLift Compact. Volání se aktivuje stisknutím tlačítka CABIN nebo SHAFT. Hlavní rozdíl mezi tlačítky je, že SHAFT není možno blokovat vstupem BLK a také tlačítko SHAFT má více servisních funkcí. Tlačítko SHAFT není určeno pro použití v kabině výtahu. Pro tísňové volání z kabiny výtahu je určeno pouze tlačítko CABIN.

Každé tlačítko má možnost nastavit parametry – minimální dobu stisknutí pro aktivaci volání a polaritu tlačítka (NO Normally Open – spínací / NC Normally Closed – rozpínací).

Pro provedení tísňového volání tlačítkem **CABIN** musí být splněny tyto tři podmínky:

- 1): není aktivní blokování tísňového volání od vstupu BLK. Věnujte pozornost nastavení parametrů vstupu BLK, protože blokování je aktivní i tehdy, když nastavíte polaritu vstupu BLK (NC) tj. rozpínací kontakt a nic ke vstupu nepřipojíte!
- 2): nastavení správné polarity tlačítka. Nastavení parametru **33** musí souhlasit s typem tlačítka, které připojujete (spínací= NO, rozpínací= NC)
- 3): tlačítko CABIN musí být stisknuto nejméně po dobu danou parametrem **53**.

Pro provedení tísňového volání tlačítkem **SHAFT** musí být splněny tyto dvě podmínky:

- 1): nastavení správné polarity tlačítka. Nastavení parametru **39** musí souhlasit s typem tlačítka, které připojujete (spínací= NO, rozpínací= NC)
- 2): tlačítko SHAFT musí být stisknuto po dobu danou parametrem **52**. Ale zároveň se nesmí držet déle, než je osminásobek této doby, protože pak by se vyvolalo technické volání *Ukončení stavu tísně* (viz dále).

**Při paralelním spojení komunikátorů se volání může uskutečnit, pouze pokud linka již není obsazena jiným komunikátorem.**

V opačném případě se volání při splnění předchozích podmínek zařadí do fronty a uskuteční se až po uvolnění linky.

Během sestavování tísňového volání **svítí žlutá LED**. Pokud není komunikátor v režimu dle EN 8128:2022 (viz parametr 011) po potvrzení spojení žlutá LED zhasne a **rozsvítí se zelená LED**. V režimu EN81-28:2022 **zůstává žlutá LED svítit** až do ukončení stavu Alarm např. technikem z výtahu.

Pro tísňové volání je k dispozici **šest pamětí telefonních čísel**. Sekvence vytáčení začíná na pozici 1 a končí buď až na šesté pozici nebo první pozici, v níž není uloženo telefonní číslo. To znamená, že pokud je paměť 2 prázdná a následující jsou vyplněné, tak se bude vytáčet pouze telefonní číslo z první paměti. Celá sekvence se může opakovat podle nastavení parametru **35** až 9krát.

Od zahájení sekvence tísňového volání komunikátor nereaguje na další **stisknutí tlačítka**. To platí až do ukončení celé sekvence buď navázáním hovoru nebo vyčerpáním počítadla opakování.

## 2.2.2 Tísňové volání s blokováním

Pro tlačítko CABIN (tlačítko v kabině výtahu) je dostupná funkce blokování. Blokování je k dispozici

1. přímé blokování – volání je závislé na stavu signálu BLK (pozor na správnou polaritu – viz parametr **34**). Signál pro blokování se odvozuje od poruchového signálu z rozvaděče výtahu.
2. blokování časovačem – aktivace signálu BLK např. od dveřního spínače spustí časovač na dobu nastavenou parametrem **5#**. Během této doby nelze uskutečnit tísňové volání.

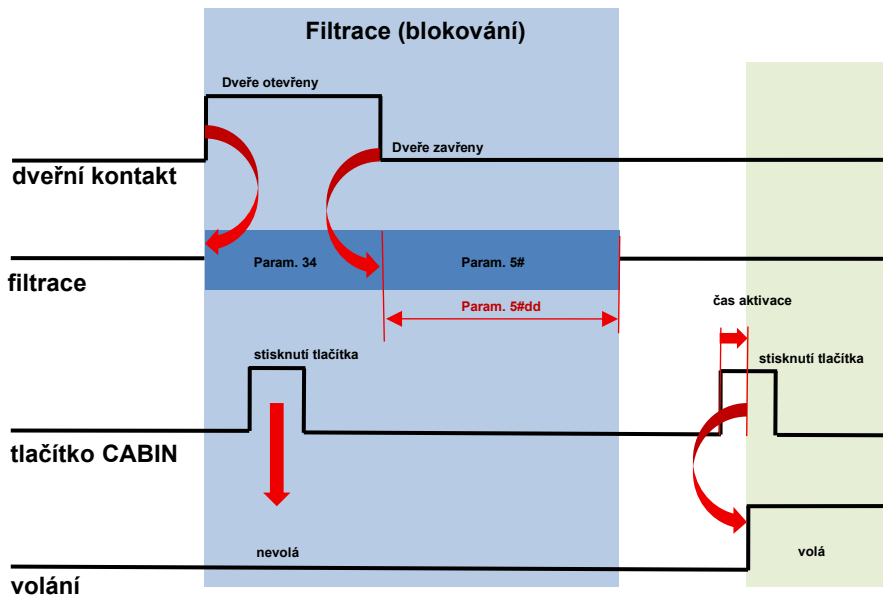

### 2.2.3 *Servisní volání (od časovače)*

Servisní volání je doplňkový parametr. Toto volání lze **zapnout** nebo **zapnout a volat při prvním startu** při instalaci parametrem **31**. Servisní volání je nastavitelné s periodou 01–59 dní. Např. nastavení 03 znamená, že komunikátor volá automaticky každé 3 dny. Toto volání slouží k potvrzení funkčnosti komunikátoru. Zároveň s tímto testem se může uskutečnit kontrola mikrofonu a reproduktoru.

Pokud se zvolí **zapnout a volat při prvním startu**, tak komunikátor po připojení na linku provede servisní volání.

Servisní volání je s **menší prioritou**, a tak při zmačknutí tlačítka tísňového volání se okamžitě začne vyřizovat tísňové volání a po jeho vyřízení se pokračuje v servisním volání.

Servisní volání se opakuje, dokud není **potvrzeno** (buď potvrzovacím kódem nebo automaticky stejně jako u tísňových volání) anebo dokud se nevyčerpá počet opakování – parametr **38**.

**Opakování servisního volání** se neděje okamžitě, ale po uplynutí časové prodlevy (pro snazší provoz na CallCentru), tento čas je nastavitelný parametrem **32**.

Během servisního volání nesvítí žádná LED a může být potlačen zvuk, protože se nejedná o hlasové volání.

**Automatický test akustické cesty** – provádí se buď na požádání potvrzovacím povelem – potvrzovací kód v parametru **07** (provedení servisního volání) nebo automaticky, ale musí být splněny dvě podmínky:

1. zapnout funkci automatického testu akustické cesty – parametr **019**
2. zapnout funkci servisního volání parametr **31**

Pak se provádí akustický test automaticky před vlastním servisním voláním.

Závada na akustické cestě se oznamuje chybovým voláním s parametrem volání DTMF „0“.

### 2.2.4 *Technické volání*

Technické volání je speciální volání upřesňující technický stav komunikátoru. Pro toto volání je vyhrazeno jedno telefonní číslo, a protože může vzniknout z více podnětů, tak je druh technického volání rozlišen DTMF odpovědí na pevný kód dotazu DTMF **\*#\***.

*Ukončení stavu tísně* (vrací DTMF A). Toto volání se zahájí dlouhým držením tlačítka SHAFT. Toto volání se uskuteční při dlouhém držení tlačítka SHAFT (pod panelem) – doba držení tlačítka SHAFT musí být delší než osminásobek doby aktivace tlačítka SHAFT (8x parametr **52**).

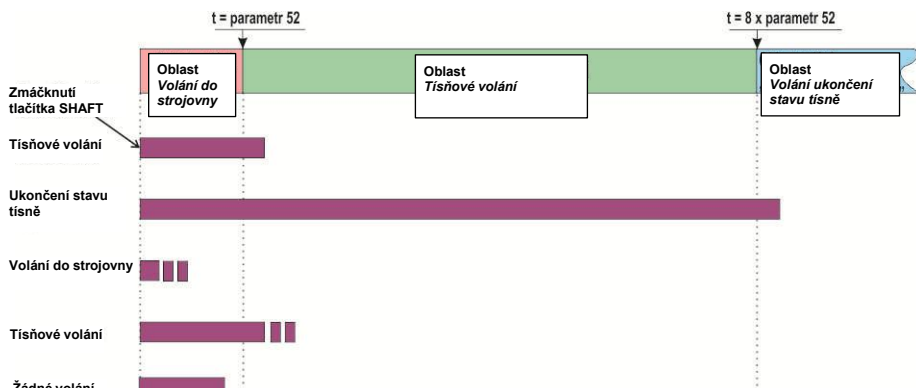

Volání je určeno pro technika, který se dostaví na místo zásahu, aby potvrdil přítomnost na místě. Využití je hlavně ve spojení s CallCentrem

### 2.2.5 Chybové volání

Volání, pokud je *špatná akustická cesta* (vrací DTMF 0). Pokud je zapnutý test akustické cesty (par. **019**) a jsou zapnutá servisní volání (par. 31) tak před servisním voláním se provede akustický test, pokud jeho výsledek je negativní, tak se provede toto chybové volání.

Volání *od uvíznutého tlačítka* (vrací DTMF 7). Pokud je tato funkce zapnutá (par. **01\***), tak při skončení jakéhokoli volání se testuje stav tlačítek (s ohledem na polaritu) a vstupu blokování, pokud je v režimu, v kterém funguje jako indikátor přítomnosti technika (parametr **34=2**). Pokud je tlačítko aktivní, tak se provede toto chybové volání. **Komunikátor nadále přijímá hovory a provádí i servisní volání.**

### 2.2.6 Potvrzování hovoru

Při používání komunikátoru ForesLift Compact je důležité pro každé volání zjišťovat, jestli se uskutečnilo (tj. zda se komunikátor dovolal a hovor byl vyřízen). Protože analogová linka nepřenáší signál o vyzvednutí protistanice ForesLift Compact obsahuje systém potvrzování hovorů, takže pro každé telefonní číslo je možné nastavit, zda se potvrzení provede automaticky nebo se hovor musí potvrdit explicitně. K tomu slouží sada potvrzovacích kódů, které protistrana může použít k tzv. ručnímu potvrzení hovoru vytočením skupiny DTMF kódů do hovoru. Komunikátor také může detekovat zvednutí protistrany automaticky tak, že detekuje ztrátu vyzváněcího tónu. Jakmile k tomu dojde, považuje takový hovor za potvrzený. Tento způsob má několik úskalí. První problém je, že potvrzení může nastat až po uplynutí periody vyzváněcího signálu. Tato perioda bývá zpravidla 5sec (parametr **56**), takže pokud hovor protistanice vyzvedne a do 5sec zavěsí, hovor není potvrzen a pokračuje se dalším voláním. Druhý problém je možnost namluvení tohoto tónu hlasem v hovoru, pak

komunikátor nepozná absenci vyzváněcího tónu, a tak i když hovor trval např. 10sec. nebyl potvrzen a komunikátor pokračuje dalším voláním.

Další problémy se mohou objevit zejména ve spojení s voláním v GSM sítích. Pokud je zapnuto automatické potvrzování, komunikátor vyhodnotí jako uskutečnění spojení i situaci, kdy operátor místo spojení volaného vloží hlasovou zprávu, např. známé „*Volané číslo není dostupné. Zavolejte později.*“, protože zmizel vyzváněcí tón. **Pokud by takový případ nastal v sekvenci tísňových hovorů, hovor na další číslo v pořadí už se neprovede!** Pro tento případ je lepší používat „ruční“ potvrzování.

Hovor může být potvrzen dříve, než došlo ke spojení. V GSM sítích trvá sestavení hovoru trvá déle a na lince může být dlouhou dobu ticho, než se objeví vyzváněcí tón. Pokud je ticho po dobu delší, než je nastaveno parametrem **56**, komunikátor to vyhodnotí jako ztrátu vyzváněcího signálu a považuje spojení za navázané. Zvětšování parametru **56** není příliš žádoucí, protože doba detekce je potom dlouhá, zejména v případě, kdy protistrana vyzvedne „uprostřed tónu“ a celá doba nastavená v parametru **56** je rázem částí hovoru a hovor by pak musel být o to delší. Řešením je použít GSM bránu, u které lze nastavit, aby brána vytvářela vyzváněcí tón ještě dříve, než GSM síť skutečně sestaví spojení.

### 2.2.7 **Potvrzení volání kódem**

Potvrzovací kód se skládá ze společného počátečního znaku a jedné až čtyř dalších programovatelných číslic (**Kxxxx**, kde **K** je společný znak a **xxxx** je 1–4 číslic 0-9). Např. pokud je **K=\* a xxx=66**, pak potvrzení nastane volbou **\*66** do hovoru. Potvrzovací kódy zároveň slouží jako příkazy k provedení operací komunikátoru a nastavují se pomocí následujících parametrů:

- **par. 47** – po potvrzení tímto kódem (v základním nastavení je **xxxx=66**) komunikátor vrací DTMF volbou výrobní číslo komunikátoru. Výrobní číslo má každý komunikátor jiné, a tak se pomocí tohoto čísla rozlišuje jaký komunikátor volá např. při paralelním spojení, kdy CLIP informace je pro všechny paralelně spojené komunikátory stejná. Stejný případ nastane při použití pobočkové ústředny.
- **par. 48** – po potvrzení tímto kódem (v základním nastavení je **xxxx=67**) komunikátor ukončí stav tísňového volání (podle normy EN81-28:2022 stav Alarm)
- **par. 49** – po příjmu tohoto potvrzovacího kódu (v základním nastavení je **xxxx=68**) komunikátor zavěsí a provede tísňové volání stejně, jako kdyby došlo ke stisknutí tlačítka CABIN. Slouží pro kontrolu nastavení komunikátoru.
- **par. 40** – po potvrzení tímto kódem (v základním nastavení je **xxxx=69**) komunikátor vrací DTMF volbou dvě poslední volaná

čísla (oddělená speciálním znakem DTMF "D"), Nejdříve se posílá poslední volané číslo a poté předposlední volané číslo.

- **par. 07** - po potvrzení tímto kódem (v základním nastavení je xxxx=65) komunikátor zavěsí a provede servisní volání stejně, jako kdyby uběhl čas pro toto volání. Slouží pro kontrolu nastavení komunikátoru a také pro kontrolu akustické cesty (pokud je aktivní parametr **019**). Servisní volání se provede až po době nastavené v parametru **32**. Podmínkou je mít zapnuté provádění servisních volání – parametr **31**.

**Společný znak potvrzovacích kódů K** je volitelný, v základním nastavení je \* a je možno si jej vybrat z dostupných znaků (0-9,\*,#). Doporučujeme použít znak odlišný od znaků jiných kódů použitých v komunikátoru. Pro upřesnění je zde uveden seznam potvrzovacích kódů v základním nastavení – par.47 = \***66**, par.48 = \***67**, par.49 = \***68**, par.40 = \***69**, par.07 = \***65**.

Poslední možnost **potvrzení hovoru** je použití kódu pro zavěšení (parametr **43**), protože pokud je tento kód použit, znamená to, že hovor byl vyzvednut, skutečně došlo ke spojení a hovor je tak oprávněně možné považovat za potvrzený.

## 2.2.8 Spojení se strojovnou

K propojení mezi strojovnou a kabinou výtahu jsou potřeba pouze dva vodiče stejně jako při připojení přímo na telefonní linku. Ve strojovně se do přívodu telefonní linky vloží zařízení SwitchBoard. SwitchBoard je napájen ze zdroje 12 V nebo 24 V, na polaritě nezáleží. Pro komunikaci ze strojovny je třeba připojit telefonní přístroj (standardní analogový telefon). SwitchBoard umožňuje připojit až 5 paralelně spojených komunikátorů ForesLift Compact.

Během spojení výtahové kabiny se strojovnou je odpojena státní linka – proto **pozor na správné zavěšení telefonu!**

Spojení kabina – strojovna je možné uskutečnit dvojím způsobem:

1. volání ze strojovny do kabiny výtahu:
  - a. připojení jednoho komunikátoru – vyzvedneme telefon ve strojovně a počkáme na vyzvednutí komunikátoru v kabině
  - b. paralelní spojení komunikátorů – zeleným tlačítkem vybereme číslo komunikátoru a vyzvedneme telefon, počkáme na vyzvednutí komunikátoru v kabině
2. volání z kabiny do strojovny – stiskněte 3x za sebou tlačítko SHAFT. Telefon ve strojovně začne vyzvánět, po vyzvednutí telefonu je uskutečněno spojení

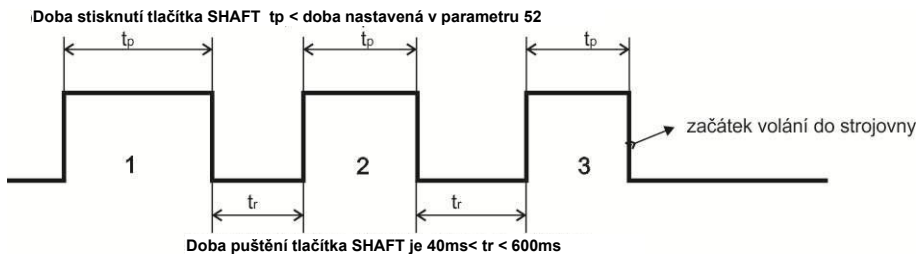

Protože hovor v komunikátoru je časově omezen (par. 51), tak SwitchBoard automaticky vytáčí znak pro prodloužení hovoru. Při zavěšení hovoru SwitchBoard vytáčí automaticky zavěšovací kód do komunikátoru.

Aby vše pracovalo správně, tak je nutné nastavit stejné parametry ve SwitchBoard a připojených komunikátorech. Nastavení provedeme pomocí programu LiftConfigurator – viz. strana 20.

### 2.2.9 Příchozí volání

Příchozí volání je volání přicházející na komunikátor. Po volbě čísla linky, kde je komunikátor připojen, nebo po zvednutí sluchátka telefonu připojeného na SwitchBoard je na lince ke komunikátoru vyzváněcí signál. Postup se liší, pokud je Switchboard konfigurován pro provoz jen s jedním komunikátorem nebo s několika komunikátory spojenými paralelně.

Při připojení jednoho komunikátoru je parametr **45=0** a po nastaveném počtu vyzvánění (par. **46**) komunikátor vyzvedne a spojení je sestaveno.

Při paralelním spojení je parametr **45=1** a po zazvonění vyzvedává nejprve komunikátor s adresou 1 a je zahájen proces detekce komunikátoru, více v následující kapitole. Po dokončení detekce zůstává vyzvednutý vybraný komunikátor a může být veden hovor, nebo je linka zavěšena.

Při příchozím volání je možno během prvních cca deseti sekund vstoupit do režimu **programování parametrů** volbou „#“ + „heslo“ (par. **44**). Pokud heslo není známé, spojte propojku SRV (viz str. 7 – bod 14). Pokud je spojena, příchozí hovor vstupuje přímo do režimu programování, kde je možné heslo pro programování (par. **44**) znovu nastavit, ale pozor, nezapomeňte na závěr propojku zase rozpojit!

Příchozí hovor je indikován po zvednutí linky zelenou LED – spojení navázáno.

## 2.2.10 Paralelní spojení komunikátorů FLC

Tento režim se volí parametrem **45**. Po nastavení paralelního režimu se komunikátor chová následovně:

- Před zahájením odchozího hovoru komunikátor kontroluje, zda není linka obsazena jiným komunikátorem. V takovém případě čeká na uvolnění linky a pak uskuteční vlastní volání. Komunikátory se řadí do fronty, která se řídí adresou komunikátoru (par. **46**), tj. komunikátor s vyšší adresou přichází na řadu jako poslední, nebo se také dá říci, že komunikátor s nižší adresou má vyšší prioritu.
- Příchozí hovor prvním zvoněním zahájí současně proces detekce adresy ve všech paralelně spojených komunikátorech. Aktivace konkrétního komunikátoru se provádí postupně vysláním jeho adresy prostřednictvím DTMF do linky. K lince jsou v každý okamžik připojeni nanejvýš dva komunikátory. Princip je znázorněn na obrázku:

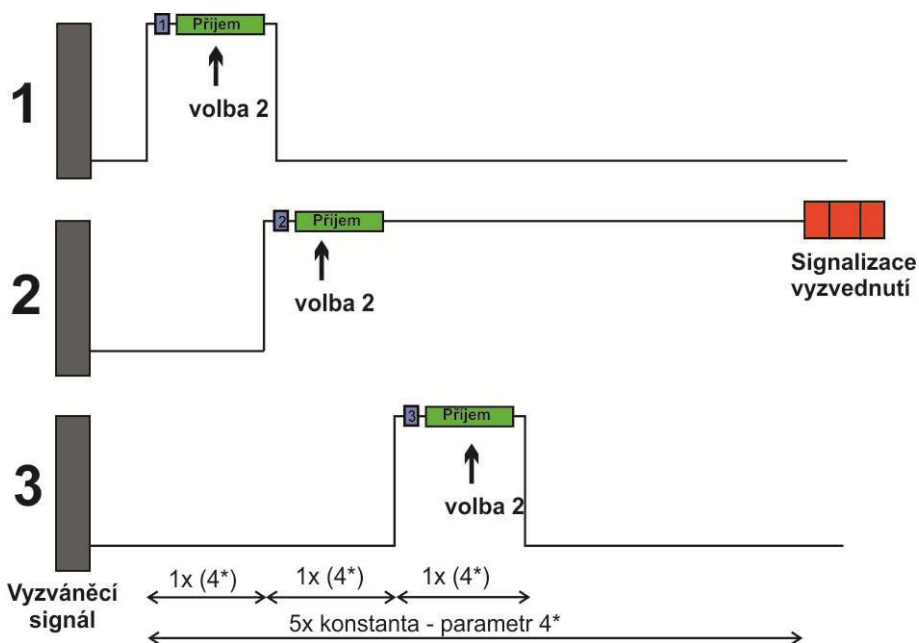

Vlevo je adresa komunikátoru. Komunikátory v pořadí daném adresou postupně zvedají linku, oznámí vyzvednutí vysláním vlastní adresy prostřednictvím DTMF (1-5) a čekají po dobu danou parametrem **4\*** (konstanta paralelního spojení) na odpověď – adresu volaného komunikátoru v DTMF. Pokud adresy souhlasí, komunikátor zůstává vyzvednutý (na obrázku je to komunikátor č. 2). Celý proces trvá přibližně dobu danou jako 5x doba v parametru **4\***. Mezi prvním vyzvednutím linky a hovorovým spojením je proto prodleva několik vteřin, s níž je třeba

počítat. Tato prodleva má pevnou délku a je dána max. možným počtem paralelně spojených komunikátorů (tj. 5).

Adresaci komunikátoru lze provádět více způsoby:

- ručně – volbou DTMF z telefonu (pak je doporučeno zvětšit konstantu **4\*** tak, aby bylo možno pohodlně reagovat. Nejprve slyšíte vyzváněcí tón, pak se ozve DTMF 1 (slyšíte tón DTMF) a vy odpovíte adresou požadovaného komunikátoru v DTMF. To se opakuje podle počtu paralelně spojených komunikátorů. Každý komunikátor nejprve pošle svou adresu DTMF, tím dává pokyn, že je připraven přijímat adresu DTMF k porovnání. Po době dané 5x parametr **4\*** se ozve obvyklá signalizace vyzvednutí příslušného komunikátoru a probíhá hovor.
- další možnost je použití modemu BlackBox v CallCentru – zde proběhne vše automaticky.
- poslední možnost je volání ze strojovny. Ve SwitchBoard nastavíte adresu komunikátoru zeleným tlačítkem – adresu indikují zelené LED a potom vyzvednete sluchátko telefonu. Switchboard automaticky sestaví spojení s vybraným komunikátorem.



**POZOR na tyto možné problémy:**

- komunikátory spojené paralelně musí tvořit vždy navázanou řadu adres, žádná adresa se nesmí vynechat (např. správně je 1-2-3, nesmí být 1-2-4 apod.)
- komunikátory spojené paralelně nesmí mít stejnou adresu (např. správně je 1-2-3, nesmí být 1-2-2 apod....)
- spojení přes VoIP nebo GSM vkládá přidavné zpoždění a s tím je třeba počítat při volbě konstanty **4\***.

### 2.2.11 CallCentrum a typy volání

Každý druh hovoru má svůj identifikační kód (ID) v DTMF, který komunikátor vrací na dotaz \*\*\* zadaný během hovoru. Toho se využívá hlavně u technických a chybových volání, které stejné telefonní číslo používají pro volání z více příčin.

Související parametr	Událost	Typ volání	ID kód DTMF
11	Tísňové volání 1	Tísňové volání	1
12	Tísňové volání 2	Tísňové volání	2
13	Tísňové volání 3	Tísňové volání	3
14	Tísňové volání 4	Tísňové volání	4
15	Tísňové volání 5	Tísňové volání	5
16	Tísňové volání 6	Tísňové volání	6
21	Servisní volání	Servisní volání	8
-	Ukončení stavu tísňového volání (stavu ALARM)	Technické volání	A
019	Chyba akustického testu	Chybové volání	0
01*	Tlačítko trvale stisknuto	Chybové volání	7
34 4	Technik na pracovišti	Technické volání	*1
34 4	Technik opustil pracoviště	Technické volání	*2

Technická volání používají telefonní číslo nastavené parametrem 22.  
Chybová volání používají telefonní číslo nastavené parametrem 23.

## 3. Programování parametrů

---

### 3.1 Programování telefonem

**Z telefonu** – pomocí DTMF volby lze programovat všechny parametry komunikátoru **ForesLift Compact**. **Nelze** programovat SwitchBoard, ten lze programovat pouze z PC programu LiftConfigurator.

#### 3.1.1 Vstup do programovacího režimu

Komunikátor **ForesLift Compact** se může uvést do režimu programování dvojím způsobem:

1. **pomocí hesla** – pouze příchozí hovor! – vyzvedněte telefon a vytočte číslo, na kterém je připojen komunikátor. Komunikátor vyzvedne (slyšíte tón pro vyzvednutí – viz. kapitola 2.1 str. 25) volte **#xxxx**, kde xxxx je servisní heslo pro přístup do programování (**v základním nastavení xxxx=0000, pak volíte „#0000“**), pokud je heslo v pořádku, ozve se tón vstupu do programovacího režimu a vzápětí je slyšet zvuková výzva programovacího režimu (viz. kapitola 2.1 str. 25). **Do režimu programování lze vstoupit pouze cca 10 sekund po začátku spojení s komunikátorem!**
2. **pomocí propojky (Jumper) "SRV"** – pouze příchozí hovor! – spojení s komunikátorem uskutečníte stejně jako v bodu 1., ale pokud je spojená propojka SRV, tak komunikátor po vyzvednutí přechází rovnou do režimu programování bez potřeby zadávání hesla – slyšíte tón pro vyzvednutí, tón vstupu do programovacího režimu a vzápětí je slyšet zvuková výzva programovacího režimu (viz. kapitola 2.1 str. 25).  
**Nezapomeňte nakonec rozpojit propojku SRV !**

#### 3.1.2 Programování parametrů

Výchozí stav pro programování je oznamován zvukovou výzvou programovacího režimu. Do tohoto stavu se vrací komunikátor vždy po uplynutí času (5sec) ať jste začali programovat cokoli.

Parametry nejsou ukončovány žádným speciálním znakem. Parametry **s pevnou délkou** (naprostá většina) jsou přijaty (odmítnuty) jakmile je dosaženo povinné délky. Potvrzení nebo odmítnutí je indikováno rozdílnými tóny (viz. kapitola 2.1 str. 25). Parametry **s proměnnou délkou** (*parametr 1, 2, 47, 48, 49, 40, 07 tj. telefonní čísla a potvrzovací kódy*), jsou přijaty/odmítnuty po uplynutí času nečinnosti (5 sec), nebo ihned pokud dosáhnou maximální délky; u *parametrů skupiny 1 a 2* to je 16 znaků, u *parametrů 47, 48, 49, 40, 07* to jsou 4 znaky.

Pokud během programování zadáte číslo (znak) které je nepřípustné (např. hodnota mimo rozsah apod.), tak je příkaz odmítnut ihned – komunikátor vysílá **chybový tón**, parametr se nezapíše, ani nezmění, komunikátor přejde do výchozího stavu a je možné nastavení parametru opakovat, nebo programovat jiný parametr.

Komunikátor zůstává v programovacím režimu po dobu 2 minut, pak automaticky zavěsí. Každým vytočeným tónem DTMF se tato doba vždy znova nastavuje na začátek. Ukončit programovací režim lze volbou parametru **9** (ihned) nebo zavěšením – komunikátor zavěsí po stanoveném počtu tónů (par. **58**).

## 3.2 Programování z PC – program LiftConfigurator

Pro nastavování komunikátoru pomocí osobního počítače (PC) je potřeba mít speciální kabel USB-KAB a program LiftConfigurator, dále je nutné mít komunikátor připojený na telefonní linku.

### Postup:

- připojte komunikátor na linku
- propojte pomocí USB-KAB komunikátor a PC. Komunikátor vyzvedne linku, ozve se tón **vstupu do programování** (viz. kapitola 2.1 str.25) a zelená a žlutá LED začnou souhlasně blikat
- spusťte program LiftConfigurator. Po dobu činnosti programu LiftConfigurator je komunikátor v režimu programování a dokud se od komunikátoru neodpojí USB kabel, tak nevykonává žádnou jinou činnost. Při ztrátě spojení je nutné odpojit kabel od komunikátoru a znovu jej připojit (nejdříve cca za 5sec) – komunikátor restartuje a znovu se pokusí navázat spojení.
- Pokud je správně nainstalován ovladač pro USB-KAB je vlevo dole ve stavovém řádku napsáno *OK-Alarm*.
- Navázání spojení komunikátoru s PC programem je indikováno vpravo nahoře, kde se objeví název zařízení, které je s PC programem spojené. Provede se načtení verze firmware a počtu resetů – viz stavový řádek. Dále se načte výrobní číslo a doba zbývající do příštího servisního volání (vlevo nahoře).

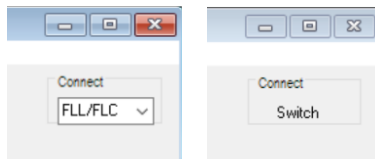

Pro snadnou orientaci jsou parametry v programu LiftConfigurator označeny stejnými kódy používanými při programování z telefonu (viz. kapitola 4 – str. 42).



USB-KAB je speciální USB kabel s galvanickým oddělením a převodníkem. Galvanické oddělení je nutné proto, že telefonní linka se nesmí uzemňovat a PC je zpravidla prostřednictvím napájecího zdroje uzemněno.

### 3.2.1 Programování SwitchBoard

SwitchBoard je možné programovat pouze z PC, z programu LiftConfigurator. SwitchBoard má konektor pro připojení PC jen se 4 piny, proto je nutno použít redukci na standardní 10pin konektor USB programovacího kabelu USB-KAB. Programování je snadné, v programu LiftConfigurator máte již nastavení, které jste použili pro komunikátor. Po připojení SwitchBoard se automaticky zobrazí detekované zařízení (SwitchBoard – vpravo nahoře) a nyní stačí tyto parametry do SwitchBoard zapsat. Podmínkou je, že SwitchBoard musí být napájen 12 V/24 V. Toto nastavení doporučujeme uložit v PC pro budoucí servis nebo změny nastavení.



**Pozor** – pro správnou funkci musí být zapsáno stejné nastavení v komunikátorech(u) i ve SwitchBoard!

### 3.3 Instalace programu LiftConfigurator

Program LiftConfigurator je určen pro instalaci v operačním systému Windows a je možné ho instalovat od verze Window98SE až po Windows11.

Postup:

- pokud máte program stažený ze stránek [www.alphatech-cz.eu](http://www.alphatech-cz.eu), tak je komprimován v balíčku ZIP a nejprve jej musíte rozbalit (unzip).
- klikněte na soubor „setup.exe“
- zvolte jazyk instalace, pokud vám nabízený jazyk nevyhovuje
- doporučujeme instalovat, tak jak se nabízí v instalačním programu (tzn. souhlasit s nabídkami až bude instalace dokončena
- na ploše se objeví ikona LiftConfigurator, po kliknutí se program spustí.

Program umožňuje zaznamenávat operace a události do souboru LOG\_comm\_file.TXT (v instalační složce). Pokud nastanou nějaké potíže, přiložte prosím tento soubor k e-mailu s popisem problému.

Pro USB kabel USB-KAB je nutné instalovat **ovladač USB**. Po připojení kabelu k PC budete vyzváni k instalaci ovladače, **použijte pouze ovladač [USB-Driver-64-bit](https://www.alphatech-cz.eu/podpora-alphatech)** ze stránek <https://www.alphatech-cz.eu/podpora-alphatech> a nikoli ovladač, který Windows instalují automaticky!



Ovladač není elektronicky podepsaný, musíte se řídit návodem na instalaci nepodepsaného ovladače:

[CZ-USB-PC-kabel-aktualizace-ovladače-W10-W11](https://www.alphatech-cz.eu/podpora-alphatech) na stránce <https://www.alphatech-cz.eu/podpora-alphatech>.

Program LiftConfigurator s USB kabelem je také možné použít pro **upgrade firmwaru** v komunikátoru FLC.

Program LiftConfigurator je na stránkách výrobce [www.alphatech-cz.eu/foreslift-compact-vytahovy-komunikator](http://www.alphatech-cz.eu/foreslift-compact-vytahovy-komunikator)

V programu LiftConfigurator je v pravém horním rohu zobrazeno připojené zařízení:

- FLL/FLC (komunikátor)
- Switch (SwitchBoard)

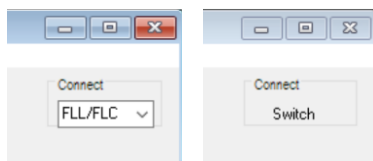

## 4. Popis parametrů

Význam symbolů v následujících tabulkách:

**d** – číslice 0..9 - rozsah závisí na parametru

**n** – přirozené číslo 1..9 - rozsah závisí na parametru

**b** – bitová hodnota 0/1

**c** – znak 0..9, #, \* - rozsah závisí na parametru

### 4.1 Telefonní čísla

Telefonní čísla se nesmažou uvedením do základního nastavení (povel 8##), lze je smazat pomocí povelu 81 pro tísňová telefonní čísla a povelem 82 pro další telefonní čísla.

#### Telefonní čísla pro tísňová volání (aktivace tlačítkem)

Parametr	Hodnota	Popis	Základní
1	nb cc...	telefonní číslo <b>cc</b> v pořadí <b>n</b> s potvrzováním <b>b</b>	-

**n** – pořadí telefonního čísla v paměti, zadává se [1-6]

**b** – potvrzování hovoru, zadává se [0-1], 0 - bez potvrzování, 1 – s potvrzováním

**cc** – telefonní číslo 16 číslic max. Pro zadávání \*, Pause použijte tabulku vedle. Protože na číselnici telefonu je 12 tlačítek a pro volbu

bývá třeba ještě zadat pauzu tak je zvolen způsob kdy \* se skládá ze dvou znaků a pak \* se zadává jako \*\* a pauza jako \*0.

požadavek	zadání
0–9	0–9
#	#
*	**
Pause	*0

Základní nastavení nemaže obsah paměti čísel, pro smazání všech čísel pro tísňová volání je speciální povel 81.

*Příklad:* na první pozici chcete, aby komunikátor volal toto telefonní číslo: **0P213658 bez potvrzování** a na druhé pozici volal **54\*23#78P914 s potvrzováním**, pak programovací sekvence pro první pozici je: **110 0\*0213658**, počkejte na potvrzovací tón, dále pro druhou pozici volte **121 54\*\*23#78\*0914** a čekejte na potvrzovací tón.

*Příklad:* **Vymazání** telefonního čísla tísňových volání např. na druhé pozici – pak volte sekvenci **12** a počkejte na potvrzovací tón.

## Telefonní číslo pro servisní volání

Parametr	Hodnota	Popis	Základní
<b>21</b>	<b>b cc...</b>	telefonní číslo <b>nn</b> s potvrzováním <b>b</b>	-

**b** – potvrzování hovoru, zadává se [0-1],  
0 - bez potvrzování, 1 – s potvrzováním

**cc** – telefonní číslo 16 číslic max. Pro zadávání \*, Pause použijte tabulku vedle. Protože na číselnici telefonu je 12 tlačítek a pro volbu je třeba ještě zadat pauzu tak je zvolen způsob kdy \* se skládá ze dvou znaků a pak \* se zadává jako \*\* a pauza jako \*0.

požadavek	zadání
0–9	0–9
#	#
*	**
Pause	*0

Základní nastavení nemaže obsah paměti čísel, pro smazání všech čísel kromě čísel pro tísňová volání je speciální povel 82.

Příklad: chcete, aby komunikátor volal toto telefonní číslo: **0P123456789 bez potvrzování**, pak programovací sekvence je: **210 0\*0123456789** a čekejte na potvrzovací tón.

Příklad: **Vymazání** telefonního čísla servisních volání – pak volte sekvenci **21** a počkejte na potvrzovací tón.

## Telefonní číslo pro technická volání

Parametr	Hodnota	Popis	Základní
<b>22</b>	<b>b cc...</b>	telefonní číslo <b>nn</b> s potvrzováním <b>b</b>	-

**b** – potvrzování hovoru, zadává se [0-1],  
0 - bez potvrzování, 1 - s potvrzováním

**cc** – telefonní číslo 16 číslic max. Pro zadávání \*, Pause použijte tabulku vedle. Protože na číselnici telefonu je 12 tlačítek a pro volbu je třeba ještě zadat pauzu tak je zvolen způsob kdy \* se skládá ze dvou znaků a pak \* se zadává jako \*\*, a pauza jako \*0.

požadavek	zadání
0–9	0–9
#	#
*	**
Pause	*0

Základní nastavení nemaže obsah paměti čísel, pro smazání všech čísel kromě čísel pro tísňová volání je speciální povel 82.

Příklad: chcete, aby komunikátor volal toto telefonní číslo: **789 s potvrzováním**, pak programovací sekvence je: **221 789** a čekejte na potvrzovací tón.

Příklad: **Vymazání** telefonního čísla technických volání – pak volte sekvenci **22** a počkejte na potvrzovací tón.

## Telefonní číslo pro chybová volání

Parametr	Hodnota	Popis	Základní
<b>23</b>	<b>b cc...</b>	telefonní číslo <b>nn</b> s potvrzováním <b>b</b>	-

**b** – potvrzování hovoru, zadává se [0-1],  
0 - bez potvrzování, 1–s potvrzováním

**cc** – telefonní číslo 16 číslic max. Pro zadávání \*, Pause použijte tabulku vedle. Protože na číselnici telefonu je 12 tlačítek a pro volbu je třeba ještě zadat pauzu tak je zvolen způsob kdy \* se skládá ze dvou znaků a pak \* se zadává jako \*\* a pauza jako \*0.

požadavek	zadání
0–9	0–9
#	#
*	**
Pause	*0

Základní nastavení nemaže obsah paměti čísel, pro smazání všech čísel kromě čísel pro tísňová volání je speciální povel 82.

Příklad: chcete, aby komunikátor volal toto telefonní číslo: **\*22 bez potvrzování**, pak programovací sekvence je: 230 \*\*22 a čekejte na potvrzovací tón.

Příklad: **Vymazání** telefonního čísla volání od čítače INP3 – pak volte sekvenci 23 a počkejte na potvrzovací tón.

## 4.2 Provoz výtahu

Parametr	Hodnota	Popis	Základní
<b>31</b>	<b>d</b>	Servisní volání je ve stavu zapnuto/ vypnuto/ zapnuto a při prvním připojení (0/1/2)	0

- d** – **0** vypnuto servisní volání  
 – **1** zapnuto servisní volání po čase v parametru **59**  
 – **2** zapnuto servisní volání po čase v parametru **59** a ještě je aktivováno při prvním připojení na linku

Servisní volání se aktivuje po uplynutí času nastaveném v parametru **59** a opakuje po časovém intervalu nastaveném v parametru **32** dokud není vyčerpán počet opakování (par. **38**).

Pozn.: Před servisním voláním lze povolit testování akustické cesty (par.**019**)

Parametr	Hodnota	Popis	Základní
<b>32</b>	<b>d</b>	Čas opakování servisních volání [min] (0..9)	4

- d** – **0 ÷ 9** – neúspěšné servisní volání se opakuje po uplynutí času 0 ÷ 9 minut. Tento čas je nastavitelný proto, aby opakovaná servisní volání většího počtu komunikátorů nepřicházela v jednu dobu. 0=volá se okamžitě – bez zpoždění.

Parametr	Hodnota	Popis	Základní
<b>33</b>	<b>b</b>	Polarita tlačítka v kabině (ALARM CABIN) (0/1)	0

- b** – **0** připojuje se tlačítko s normální polaritou (typ NO – v klidu rozpojené, tlačítka se spojují paralelně)  
 – **1** připojuje se tlačítko s opačnou polaritou (typ NC – v klidu spojené, tlačítka se spojují sériově)

Tlačítko je možné připojit na vstup CABIN, pak se smí připojit pouze galvanicky izolovaný kontakt bez připojení na další zařízení a napětí.

Nebo lze tlačítko připojit na vstup CABIN Isol., pak se naopak využívá toho, že tlačítko je zapojeno v obvodu s napětím 5 V–24 V, potom je rozhodující napětí na vstupu CABIN Isol. Normální polarita pak znamená, po stisku tlačítka se na vstupu CABIN Isol. má objevit napětí 5 V–24 V.

Parametr	Hodnota	Popis	Základní
34	d	Polarita vstupu blokování volby BLK (0/1/2/3/4)	0

- d** – **0,2** připojuje se tlačítko s normální polaritou (typ NO – v klidu rozpojený, případně se tlačítka spojují paralelně)  
– **1,3** připojuje se tlačítko s opačnou polaritou (typ NC – v klidu spojený, případně se tlačítka spojují sériově)  
– **4** blokování volání je vypnuto a vstup pro blokování se využívá pro posílání informace o přítomnosti technika na výtahu pomocí technického volání

Tlačítko je možno připojit na vstup BLK, pak se smí připojit pouze galvanicky izolované tlačítko **bez** připojení na další zařízení a napětí.

Nebo lze tlačítko připojit na vstup BLK Isol., pak se naopak využívá toho, že tlačítko je zapojeno v obvodu s napětím 5 V–24 V, potom je rozhodující napětí na vstupu BLK Isol. Normální polarita pak znamená, při sepnutí tlačítka se na vstupu BLK Isol. má objevit napětí 5V – 24V.

Parametr	Hodnota	Popis	Základní
35	n	Počet opakování tísňových volání (1-9)	3

- n** – **1 ÷ 9** krát je opakována celá sekvence čísel tísňových volání (od zmačknutí tlačítka). Jedna sekvence znamená vytáčení telefonních čísel tísňových volání od první pozice až po prázdnou nebo šestou pozici. Hodnota parametru **n** udává, kolikrát se tato sekvence bude opakovat. Celý cyklus vytáčení končí buď potvrzením hovoru (rozsvícení zelené LED) nebo vyčerpáním počítadla sekvencí **n**.

Parametr	Hodnota	Popis	Základní
36	n	Počet opakování technických volání (1-9)	1

- n** – **1 ÷ 9** krát je opakováno vytáčení telefonního čísla pro technické volání. Technických volání jsou tři druhy, vysvětlení je na str. 29

Parametr	Hodnota	Popis	Základní
37	n	Počet opakování chybových volání (1-9)	1

- n** – **1 ÷ 9** krát je opakováno vytáčení telefonního čísla pro chybová volání - vysvětlení je na str. 30

Parametr	Hodnota	Popis	Základní
38	dd	Počet opakování servisních volání (00-99)	00

**dd** – **00 ÷ 99** krát je opakováno vytáčení telefonního čísla pro servisní volání. (Servisní volání je vyvoláno od vnitřního časovače a perioda opakování je nastavitelná parametrem **59** na 01–59 dní.

Parametr	Hodnota	Popis	Základní
39	b	Polarita tlačítka SHAFT (pro servisní účely) (0/1)	0

**b** – **0** připojuje se tlačítko s normální polaritou (typ NO – v klidu rozpojené, tlačítka se spojují paralelně)  
– **1** připojuje se tlačítko s opačnou polaritou (typ NC – v klidu spojené, tlačítka se spojují sériově)

Tlačítko je možno připojit na vstup SHAFT, pak se smí připojit pouze galvanicky izolovaný kontakt **bez** připojení na další zařízení a napětí.



Tlačítko lze také připojit na vodiče SHAFT na konektorech RJ45. V tomto případě se smí připojit pouze galvanicky izolovaný kontakt **bez** připojení na další zařízení a napětí viz. str. 19. Vstup SHAFT na konektoru RJ45 je spojen paralelně se vstupem SHAFT. Pokud mají být použity současně, musí být tlačítka typu NO – v klidu rozpojená. Modul **LCL-SPK** je osazen tlačítkem typu NO.

### 4.3 Základní parametry

Tato funkce není v aktuálním firmwaru implementována.

Parametr	Hodnota	Význam	Základní
41	b	Potvrzení hovoru otočením polaritu linky (0/1)	0

**b** – Potvrzení hovoru **b=0** automatické potvrzování hovoru na základě detekce ztráty vyzváněcího tónu, **b=1** automatické potvrzování hovoru na základě změny polaritu linky (funkce otáčení polaritu linky musí být též k dispozici na zařízení, k němuž je komunikátor ForesLift Compact připojen)

Parametr	Hodnota	Význam	Základní
42	c	znak pro prodloužení hovoru (* / #)	*

**c** – znak pro prodloužení hovoru \* nebo # (cca 15sec před koncem hovoru komunikátor vyše upozornění - viz. str. 25), tímto znakem lze hovor prodloužit)

Parametr	Hodnota	Význam	Základní
43	cc	povel pro zavěšení komunikátoru z telefonu (00-99,*0-*9)	44

**cc** – povel pro zavěšení komunikátoru z telefonu [2 místa] /<sup>1</sup>

/<sup>1</sup> - povel se programuje vždy dvoumístně, ale pokud chcete povel na zavěšení jen **jednou číslicí**, tak existuje možnost zadat \***c** kde **c** je jen jedna číslice, které způsobí sepnutí spínače (hvězdička zastupuje prázdný znak a musí být na prvním místě).

*Příklad:* chcete zavěšovat číslicí 4, pak programovací sekvence je **43 \*4**.

Parametr	Hodnota	Význam	Základní
44	dddd	servisní heslo (0000-9999)	0000

**dddd** – servisní heslo pro vstup do programování z telefonu (DTMF)



Pokud heslo později zapomenete, pak je doporučen tento postup:

1. spojit propojku SRV (viz str. 7 – bod 14)
2. zavolat na komunikátor
3. po vyzvednutí linky je komunikátor v režimu programování.  
V tomto režimu lze změnit heslo příkazem **44xxxx** na nové heslo
4. rozpojit propojku SRV (viz str. 7 – bod 14)

Parametr	Hodnota	Popis	Základní
45	b	Zapnutí paralelního režimu (0/1)	0

- b** – 0 paralelní režim je zakázán  
 – 1 paralelní režim je povolen, lze zapojit až 5 komunikátorů paralelně na jeden SwitchBoard. Souvisí s nastavením parametrů **46** a **4\***.

Parametr	Hodnota	Popis	Základní
46	n	Počet zazvonění, než komunikátor vyzvedne / číslo komunikátoru v paralelním spojení (1-5)	3

**n** – 1 ÷ 5 v normálním režimu (ne paralelním) znamená **n** počet zazvonění, než komunikátor vyzvedne linku.

V režimu paralelního spojení více komunikátorů **n** znamená adresu komunikátoru. V paralelním režimu se musí dodržet dvě pravidla:

1. každý komunikátor musí mít jiné číslo **n**, nesmí být stejné!
2. čísla komunikátorů začínají 1 a nesmí se vynechat mezi nimi čísla (pro 3 paralelní komunikátory je správně 1-2-3, špatně je 1-3-4 nebo 1-2-4)

Parametr	Hodnota	Popis	Základní
4*	dd	Konstanta pro paralelní provoz – čas pro příjem DTMF adresy komunikátoru (10-49)	25

**dd** – 10 ÷ 49 po tuto dobu je v paralelním režimu přijímána adresa komunikátoru (DTMF).

Tento čas je potřebný pro volbu adresy komunikátoru, ale také prodlužuje celý proces detekce, který komunikátor má vyzvednout příchozí hovor [2 místa]

Čas konstanty je 0,1 sec, pak **dd**=10 je 1sec, 25 je 2,5 sec. Vysvětlení významu konstanty je na straně 35.

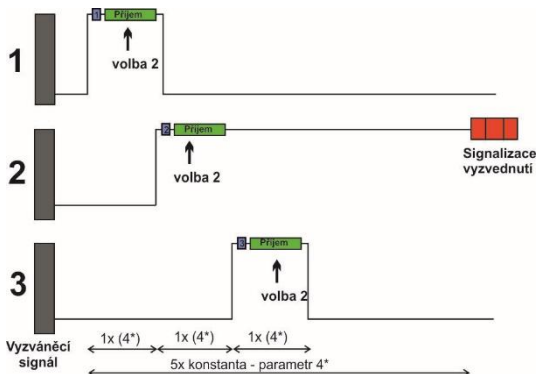

Parametr	Hodnota	Popis	Základní
47	dddd	Potvrzovací kód – komunikátor vrací výrobní číslo (0-9999)	66

**dddd** – Potvrzovací kód [1-4 místa] – potvrdí volání (autorizace), komunikátor po příjmu tohoto potvrzovacího kódu vrací v DTMF svoje výrobní číslo (vždy šest číslic).

Tento kód se volí po navázání hovoru z telefonu nebo z Call Centra, toto potvrzení autorizuje volání, zelená LED dioda se rozsvítí.

Můžete použít kód dlouhý 1-4 číslice, ale pozor, při volbě potvrzení kódu předchází společný znak K (parametr **4#**).

Příklad: společný znak pro potvrzování bude \* a potvrzovací znak (pro výrobní číslo) bude **66**, pak programovací sekvence je **4# \*** slyšíte potvrzení tónem, dále **47 66** a počkáte na potvrzení tónem. Potvrzovací kód se potom při hovoru volí „\***66**“.

Parametr	Hodnota	Popis	Základní
48	dddd	Potvrzovací kód – komunikátor ukončí stav ALARM (0-9999)	67

**dddd** – Potvrzovací kód [1-4 místa] – potvrdí volání (autorizace), komunikátor ukončí stav ALARM vzniklý stisknutím tlačítka tísňového volání v kabině. Využije se zejména při vyvolání falešného tísňového volání omylem, při stěhování apod.

Tento kód se volí po navázání hovoru z telefonu nebo z Call Centra, toto potvrzení autorizuje volání, zelená LED dioda se rozsvítí.

Můžete použít kód dlouhý 1-4 číslice, ale pozor při volbě potvrzení kódu předchází společný znak **K** (parametr **4#**).

Příklad: společný znak pro potvrzování z předchozího příkladu \* (str. 50) a potvrzovací znak (pro ukončení stavu Alarm) bude **8**, pak programovací sekvence je **48 8** a počkáte na potvrzení tónem. Potvrzovací kód se potom při hovoru volí „\***8**“.

Parametr	Hodnota	Popis	Základní
49	dddd	Potvrzovací kód – komunikátor zavěsí a provede tísňové volání, jako by bylo stisknuto tlačítko SHAFT (0-9999)	68

**dddd** – Potvrzovací kód [1-4 místa] – potvrdí volání (autorizace), komunikátor zavěsí a za 10 s zahájí sekvenci tísňových volání tak, jako by došlo ke stisknutí tlačítka SHAFT (to znamená, že volá bez ohledu na stav blokování tísňových volání vstupem BLK

Tento kód se volí po navázání hovoru z telefonu nebo z Call Centra, toto potvrzení autorizuje volání, zelená LED dioda se rozsvítí, než je hovor ukončen, vzápětí se rozsvítí žlutá LED – příznak tísňového volání.

Můžete použít kód dlouhý 1-4 číslice, ale pozor při volbě potvrzení kódu předchází společný znak **K** (parametr **4#**).

*Příklad:* společný znak pro potvrzování z předchozího příkladu \* (str. 50) a potvrzovací znak (pro kontrolu tísňových volání) bude **789**, pak programovací sekvence je **48 789** a počkáte na potvrzení tónem. Potvrzovací kód se potom při hovoru volí „**\*789**“.

Parametr	Hodnota	Popis	Základní
40	dddd	Potvrzovací kód – komunikátor vrací poslední dvě volaná telefonní čísla (0-9999)	69

**dddd** – Potvrzovací kód [1-4 místa] – potvrdí volání (autorizace), komunikátor po příjmu tohoto potvrzovacího kódu vrací v DTMF poslední dvě volaná telefonní čísla. Nejprve vrací poslední volané telefonní číslo, pak je oddělovač „DTMF D“ a následuje předposlední volané telefonní číslo. (max. 33 číslic).

Tento kód se volí po navázání hovoru z telefonu nebo z Call Centra, toto potvrzení autorizuje volání, zelená LED dioda se rozsvítí.

Můžete použít kód dlouhý 1-4 číslice, ale pozor při volbě potvrzení kódu předchází společný znak **K** (parametr **4#**).

*Příklad:* společný znak pro potvrzování z předchozího příkladu \* (str. 50) a potvrzovací znak (pro poslední volaná čísla) bude **69**, pak programovací sekvence je **48 69** a počkáte na potvrzení tónem. Potvrzovací kód se potom při hovoru volí „**\*69**“.

Parametr	Hodnota	Popis	Základní
07	dddd	Potvrzovací kód – komunikátor zavěsí a provede servisní volání (případně včetně testu akustické cesty) (0-9999)	65

**dddd** – Potvrzovací kód [1-4 místa] – potvrdí volání (autorizace) , komunikátor zavěsí a zahájí servisní volání tak, jako by vypršel čas pro servisní volání.

**Pozor**, volání se provede pouze pokud je servisní volání povoleno (par. 31), akustický test se provede pouze pokud je povolen (par. 019) a vlastní servisní volání se provede 10s po zavěšení.

Tento kód se volí po navázání hovoru z telefonu nebo z Call Centra, toto potvrzení autorizuje volání, zelená dioda se rozsvítí.

Můžete použít kód dlouhý 1-4 číslice, ale pozor při volbě potvrzení kódu předchází společný znak **K** (parametr 4#).

*Příklad:* společný znak pro potvrzování z předchozího příkladu \* (str. 50) a potvrzovací znak (pro kontrolu servisního volání) bude **65**, pak programovací sekvence je **48 65** a počkáte na potvrzení tónem. Potvrzovací kód se potom při hovoru volí „**\*65**“.

Parametr	Hodnota	Popis	Základní
4#	c	První společný znak potvrzovacích kódů (0-9 /* / #)	*

**c** – první znak potvrzovacích kódů je společný. Potvrzovací kód se volí vždy tak, že první je společný znak a následuje jedno až čtyřmístný potvrzovací kód. Jestliže např. potvrzení hovoru a zjištění výrobního čísla má kód **66** a společný znak je \*, pak potvrzovací kód se volí „**\*66**“.

Společný znak je zvolen pro jednodušší identifikaci všech povelů. Doporučuje se použít společný znak potvrzovacích kódů odlišný od prvních znaků všech ostatních kódů pro povely.

## 4.4 Časové parametry

Parametr	Hodnota	Popis	Základní
51	c	Maximální doba hovoru (0-9,*,#)	4

**c** – maximální doba, po kterou může být veden hovor, tuto dobu lze během hovoru prodlužovat volbou znaku z telefonu (\* nebo # - viz parametr 42). Zadání času je podle tabulky.

čas[min]	zadání
0,5	0
1 - 9	1 - 9
15	*
30	#

Parametr	Hodnota	Popis	Základní
52	dd	Doba držení tlačítka SHAFT ALARM pro zahájení tísňového volání (01-30)	02

**dd** – 01 ÷ 30 minimální čas [sec] po který musí být tlačítko SHAFT stisknuto, aby došlo k zahájení tísňového volání. Tlačítko SHAFT má 3 funkce. Rozhodující pro funkci tlačítka je právě parametr 52, podle tohoto času se rozlišuje, jaký druh volání se provede.

*Poznámka: pro „Volání ukončení stavu tísně“ je nutné držet tlačítko SHAFT déle než osminásobek doby dané parametrem 52 (8x parametr 52)*

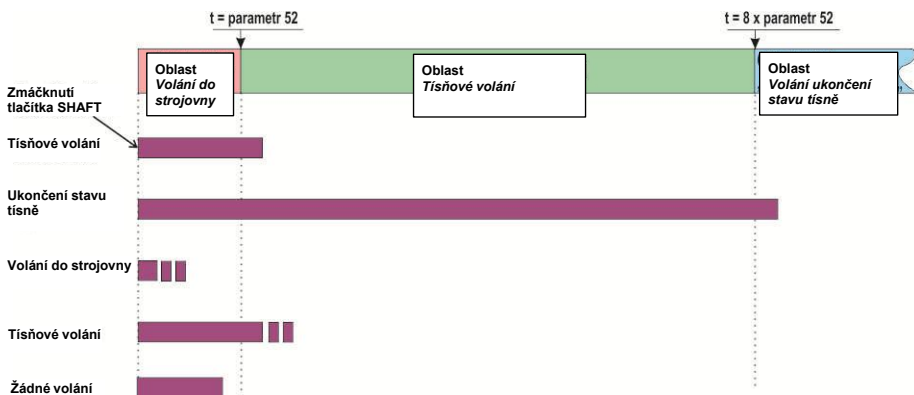

Parametr	Hodnota	Popis	Základní
53	dd	Doba držení tlačítka CABIN pro zahájení tísňového volání (01-30)	05

**dd** – 01 ÷ 30 minimální čas [sec] po který musí být tlačítko CABIN stisknuto, aby došlo k zahájení tísňového volání.

Parametr	Hodnota	Popis	Základní
54	n	Čas zavěšení při opakování volby (1-5)	2

n – doba [sec] na kterou komunikátor zavěsí, než opět vyzvedne pro opakování volby [rozsah 1-5]

Parametr	Hodnota	Popis	Základní
55	n	Čas před zahájením volby (1-5)	1

n – doba [sec] po vyzvednutí komunikátoru, než začne volit telefonní číslo [rozsah 1-5].

Tato doba je pro každou ústřednu jiná, ale zpravidla většina ústředen dokáže zpracovat volbu do 2 sec po vyzvednutí linky.

Parametr	Hodnota	Popis	Základní
56	n	Čas bez vyzváněcího tónu – automatické potvrzení hovoru (1-0)	5

n –  $1 \div 10$  sec (0 = 10 sec) pokud po tuto dobu není detekován vyzváněcí tón, tak komunikátor předpokládá, že protistrana vyzvedla a jedná se o hovor. Pokud je nastaven režim automatického potvrzení, tak se v tento okamžik hovor považuje za potvrzený a rozsvítí se zelená LED. Nastavená hodnota musí být delší než perioda vyzváněcího tónu. Obvyklá perioda je kolem 4sec.

Problémy u tohoto druhu potvrzování nastanou v těchto případech:

1. hovor trvá kratší dobu, než je čas nastavený v par. 56
2. po zvednutí telefonu se během hovoru falešně detekuje vyzváněcí tón
3. perioda vyzváněcích tónů je delší než čas nastavený v par. 56
4. doba pro sestavení spojení je delší než čas nastavený v par. 56
5. operátor používá hlasovou zprávu pro oznámení provozního stavu – např. „Volané číslo není dostupné...“

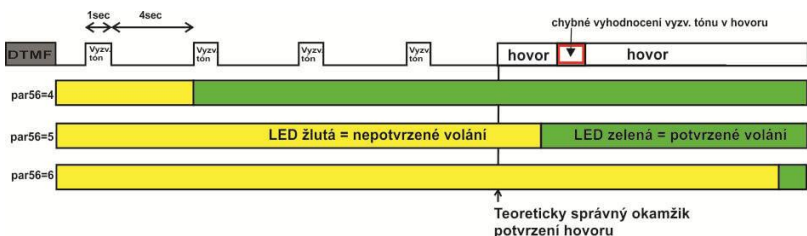

Parametr	Hodnota	Popis	Základní
<b>57</b>	<b>nd</b>	Čas čekání na potvrzení [sec] (10-99)	25

**nd** – 10 ÷ 99 sec je doba po kterou se po volbě čísla čeká na potvrzení hovoru [2 místa].

Pokud se do této doby (**nd** – počítá se od vyzvednutí) hovor potvrdí potvrzovacím kódem (par. **47-40, 07**), tak spojení pokračuje, pokud nedojde v tomto časovém limitu (**nd**) k potvrzení, tak se hovor ukončí. Dále se pokračuje buď vytočením dalšího čísla nebo opakováním hovoru - podle jeho typu. Význam tohoto parametru je v možnosti zkrátit cyklus volání. Pokud se nastaví max. doba hovoru na 4 min (par. **51**) a na volaném čísle se nikdo nehlásí, tak v režimu bez potvrzování hovoru se volá další číslo až po 4 min, pokud je volání v režimu s potvrzováním, tak se volá další číslo po době **nd** tj. např. po 25 sec. Toto umožní zrychlit možnost zavolání pomoci z kabiny výtahu.

Parametr	Hodnota	Popis	Základní
<b>58</b>	<b>dd</b>	Počet vyzvánění, než zavěsí (04-99)	12

**dd** – po skončení volby počítá počet (kontrolních vyzváněcích tónů), pokud je číslo větší než **dd**, tak zavěsí a volbu opakuje [rozsah 04-99].

Parametr	Hodnota	Popis	Základní
<b>59</b>	<b>dd</b>	Perioda pro provádění servisních volání (01-59)	03

**dd** – [01 ÷ 59 dní] perioda pro provedení servisního volání ve dnech

Počet hodin zbývajících do servisního volání lze zobrazit v PC programu LiftConfigurator. Při provádění servisních volání (zapíná se par. **31**) je možné provádět i kontrolu akustické cesty (zapíná se par. **019**)

Parametr	Hodnota	Popis	Základní
<b>5*</b>	<b>dd</b>	Překonání blokování tlačítka CABIN (03-30)	30

**dd** – doba za jakou dojde k překonání blokování stisku tlačítka CABIN vyvolaného stavem vstupu BLK

Parametr	Hodnota	Popis	Základní
5#	dd	Blokování tísňového volání časovačem (00-99)	00

**dd** – po dobu **dd** od změny do aktivního stavu (viz parametr 34 na str. 46) na vstupu BLK je vstup CABIN blokován

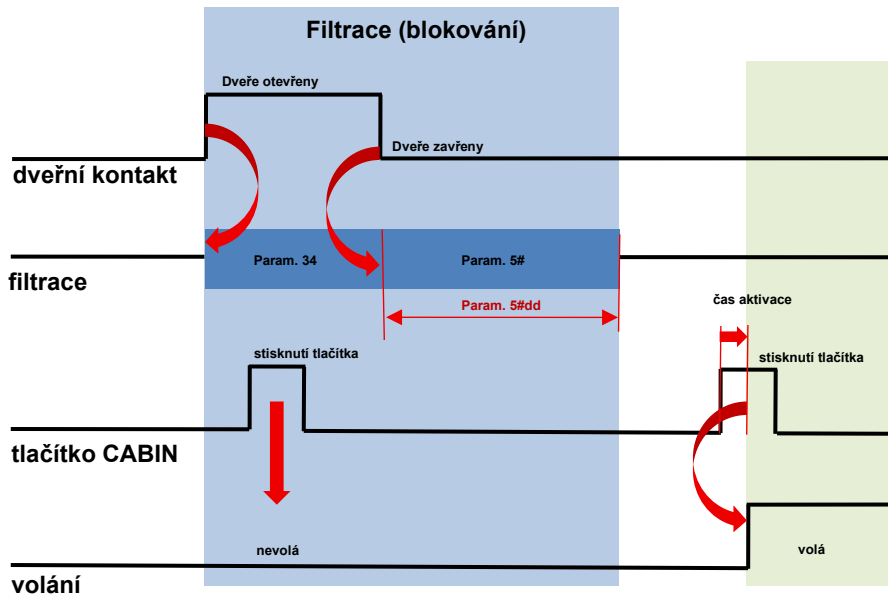

Čas **dd** lze nastavit např. na dobu, kterou trvá přejezd kabiny výtahu od nejspodnějšího patra po nejvyšší patro.

Parametr	Hodnota	Význam	Základní
500	d	Střední kmitočet detektoru tónů (1-0)	3 (375-475Hz)

**d** – střední kmitočet detektoru tónů – nastavuje se v případě nestandardní signalizace telefonní ústředny:

kmitočet [Hz]	x - volba
275-375	1
325-425	2
375-475	3
425-525	4
475-575	5
525-625	6
575-675	7
625-725	8
675-775	9
725-825	0

Parametr	Hodnota	Význam	Základní
501	d	Počet obsazovacích tónů (2-0)	4

**d** – minimální počet obsazovacích tónů nutných pro detekci [2-0], kde 0 znamená 10 obsazovacích tónů (tj. dva až deset)

Parametr	Hodnota	Význam	Základní
502	n	Doba trvání trvalého tónu (1-5)	3 (3s)

**n** – minimální doba trvání trvalého tónu (pro detekci oznamovacího tónu na pobočkové ústředně) [1-5 sec]

Parametr	Hodnota	Význam	Základní
503	dd	Doba trvání tónu DTMF (tónové) volby (04-16)	10 (100ms)

**dd** – doba trvání tónu DTMF volby se stanovuje podle vzorce:  
*(zadané číslo) x 10 = doba trvání tónu* [ms] - [04-16 tj. 40-160ms]

Parametr	Hodnota	Význam	Základní
504	dd	Doba mezery mezi DTMF tóny (04-16)	10 (100ms)

**dd** – doba trvání mezery mezi tóny DTMF volby se stanovuje podle vzorce:  
*(zadané číslo) x 10 = doba trvání mezery* [ms] - [04-16 tj. 40-160ms]

Parametr	Hodnota	Význam	Základní
506	d	Doba trvání pauzy / mezičíslicové mezery (1-0)	4 (800ms)

- d – doba trvání pauzy se stanovuje podle vzorce:  
 **$\text{zadané číslo} \times 100 + 400 = \text{doba trvání pauzy}$**  [ms]  
 [rozsah 1-0 tj. 500-1400ms]



## 4.5 Systémové parametry

Parametr	Hodnota	Význam	Základní
61	b	Akustické signalizace (potvrzení, chyba, prázdná paměť, konec hovoru...) (0/1)	1

Standardně je stav komunikátoru signalizován akusticky. Parametrem „z“ lze tuto signalizaci vypnout. Hodnoty jsou

**b=0** – signalizace je vypnuta

**b=1** – signalizace je zapnuta

Parametr	Hodnota	Význam	Základní
62	d	Akustická signalizace úvod / závěr (0/1/2)	1

Standardně je akusticky signalizováno vyzvednutí a zavěšení linky, to však může způsobit falešnou volbu nebo změnu provozního režimu u některých typů ústředěn. Parametrem **d** lze tuto signalizaci vypnout. Hodnoty jsou:

**d=0** – signalizace úvod/závěr je vypnuta

**d=1** – zapnuta signalizace vyzvednutí a zavěšení (typ1)

**d=2** – zapnuta signalizace vyzvednutí a zavěšení (typ2)

Parametr	Hodnota	Význam	Základní
63	b	Akustická signalizace tikání do hovoru (0/1)	0

Standardně je tikání do hovoru vypnuto. Zapnutím této signalizace je možno rozlišit na ústředně volání od komunikátoru podle slabého pravidelného tikání v hovoru. Hodnoty jsou

**b=0** – tikání do hovoru je vypnuto

**b=1** – zapnuto tikání do hovoru

Parametr	Hodnota	Popis	Základní
64	c	Umlčení pro speciální typy hovoru, zapnutí mikrofonu po potvrzení hovoru (0 - 7)	0

V základním nastavení je umlčení pro speciální typy hovorů vypnuto a mikrofon je stále aktivní – **c=0**.

Pro speciální typy hovorů je možné potlačit zvuky (umlčení) při volání u hovorů, které nejsou určeny pro hlasové spojení. Zapnutím tohoto parametru (**c=2, c=6**) bude při volání nastavena nejnižší hlasitost reproduktoru, aby DTMF tóny neobtěžovaly osoby v kabině výtahu. Tato funkce ovlivňuje tyto speciální typy hovorů:

1. servisní volání
2. technická volání
3. chybová volání

Další funkcí tohoto parametru je vypnutí mikrofonu, dokud není hovor potvrzen (zjednodušeně dokud se nerozsvítí zelená LED, tak je mikrofon vypnut, jinak ne - viz. funkce zelené LED a potvrzování hovoru). Tato funkce usnadní komunikaci call centra s komunikátory v hlučném prostředí – je aktivní při hodnotě **c=4, c=6**.

Při výběru této funkce (vypnutí mikrofonu) je možno zvolit prodloužení času po potvrzení hovoru, kdy se mikrofon aktivuje. Zpoždění aktivace mikrofonu po příjmu potvrzovacího tónu (tj. s rozsvícením zelené LED) umožní příjem dalších kódů z CallCentra a zlepší se tak spolehlivost.

Mikrofon aktivován:

- ihned po potvrzení hovoru **c = 4, 6**
- 3 sec po potvrzení **c = 8, 9**
- 6 sec po potvrzení **c = \*, #**

	Umlčení pro speciální volání <b>vypnuto</b>		Umlčení pro speciální volání <b>zapnuto</b>	
	Mikrofon stále aktivní	Mikrofon aktivován po potvrzení hovoru	Mikrofon stále aktivní	Mikrofon aktivován po potvrzení hovoru
hodnota <b>c</b>	<b>0</b>	<b>4</b> [+0sec]	<b>2</b>	<b>6</b> [+0sec]
	-	<b>8</b> [+3sec]	-	<b>9</b> [+3sec]
	-	<b>*</b> [+6sec]	-	<b>#</b> [+6sec]



Umlčení během speciálních volání platí i pro hlasové zprávy!

Parametr	Hodnota	Popis	Základní
65	b	BabyCall – hovor bez nutnosti naprogramovat telefonní číslo (0/1)	0

Standardně je vypnuto **b=0**. Zapnutím funkce **b=1** se zruší akustická signalizace prázdné paměti a po stisknutí tlačítka s prázdnou pamětí se ozve jen pípnutí (potvrzení) a vede se hovor jako by bylo vytočeno číslo.

**Pozor:** prvních 10sec hovoru není aktivní detektor tónů (čeká se na reakci ústředny a vytočení čísla ústřednou)

Parametr	Hodnota	Popis	Základní
6*	b	Zpožděný start pro ústředny s testem linek (např. Siemens) (0/1)	0

Standardně je vypnuto **b=0**. Zapnutím funkce **b=1** se po připojení linky procesor uvede ihned do režimu spánku a teprve po 5sec se dokončí inicializace komunikátoru. Oddálí se tím vyzvednutí linky ihned po připojení napětí v okamžiku zapnutí / restartu ústředny.

## 4.6 Nastavení HandsFree



Předem se ujistěte, že těsnící pěna kolem mikrofonu a reproduktoru plní správně svou funkci, jinak může docházet k pískání akustickou vazbou. Důležité je, aby mikrofon a reproduktor měly co nejlepší vzájemné oddělení.

Komunikátor ForesLift Compact používá pro nastavování hlasitosti reproduktoru a citlivosti mikrofonu potenciometry.

## 4.7 Bitové parametry a napájení

Parametr	Hodnota	Popis	Základní
<b>011</b>	<b>b</b>	Režim EN81-28 (b=0/1)	1

**b=0** vypnuto – Stav Alarm (svítí žlutá LED) trvá pouze do potvrzení hovoru, kdy se rozsvítí zelená LED.

**b=1** zapnuto – režim podle normy EN81-28:2022. Stav Alarm (svítí žlutá LED) je zahájen stisknutím tlačítka CABIN nebo SHAFT a trvá i po ukončení hovoru. Může být ukončen buď technikem z kabiny výtahu nebo potvrzovacím kódem – viz parametr **48** (default \*67)

Parametr	Hodnota	Popis	Základní
<b>012</b>	<b>b</b>	Stav ALARM je ukončen koncem hovoru (b=0/1)	0

**b=0** vypnuto

**b=1** zapnuto – pokud je parametr **011=1**, je stav ALARM ukončen automaticky ukončením hovoru, jinak parametr 012 nemá vliv.

Tato funkce není v aktuálním firmwaru implementována.

Parametr	Hodnota	Popis	Základní
<b>019</b>	<b>b</b>	Zapnutí testování akustické cesty (0/1)	0

**b** – 0 vypnuto

- 1 zapnuto testování akustické cesty. Test akustické cesty se spouští funkcí servisního volání (par. **31**) s intervalem testování stejným jako pro servisní volání (par. **59**). V případě použití potvrzovacího kódu parametru **07** je test akustické cesty proveden okamžitě, pokud je zapnuto servisní volání (par. **31**) a povolen test akustické cesty (par. **019**).

Pokud je výsledek akustického testu negativní, tak se uskuteční chybové volání s kódem "0".

*Poznámka 1: - pokud se použije více mikrofonů a reproduktorů (v kabině, nad kabinou, pod kabinou...), tak se nemusí vyzkoušet všechny akustické cesty, ale zjistí se, že je alespoň jedna cesta funkční.*

*Poznámka 2: - akustický test je závislý na podmínkách prostředí (hluk, mluvení, atd.), takže výsledek nemusí být správný a může dojít k volání oznamujícímu chybu a přesto je vše v pořádku (stačí, když během testu někdo mluví v kabině, nebo běží ventilátor ...).*

Parametr	Hodnota	Popis	Základní
01*	b	Test trvalého stisknutí tlačítek (0/1)	0

- b** – 0 vypnuto
- 1 zapnuto – Po skončení jakéhokoli hovoru komunikátor kontroluje zda nejsou stále stisknuta tlačítka CABIN, SHAFT. Pokud vstup BLK slouží k indikaci přítomnosti technika (parametr **34=4**) testuje se jeho stav také. Komunikátor z nastavení polarit ví, v jakém stavu má být nestisknuté tlačítko. Pokud je tento stav jiný, tak je tlačítko (vstup) v poruše. Pak se uskuteční chybové volání s kódem "7".  
**Komunikátor je nadále funkční, přijímá hovory a provádí servisní volání.**

 **Pozor** na nastavení polarity tlačítka CABIN, při špatném nastavení se tlačítko chová jako trvale sepnuté a komunikátor nebude reagovat na jeho stisknutí správně.

## 4.8 Přednastavení základních hodnot, mazání

Parametr	Hodnota	Význam	Základní
8##		základní nastavení	Provede

Tato nastavení neovlivní parametry skupin **1** a **2** (uložená telefonní čísla)

Parametr	Hodnota	Význam	Základní
81		vymaže všechna čísla pro tísňová volání	pouze 1..
82		vymaže všechna ostatní telefonní čísla	pouze 2..
83		základní nastavení pouze pro parametry 3x	pouze 3..
84		základní nastavení pouze pro parametry 4x	pouze 4..
85		základní nastavení pouze pro parametry 5x	pouze 5..
86		základní nastavení pouze pro parametry 6x	pouze 6..
87		základní nastavení pouze pro parametry 7x	pouze 7..
80		základní nastavení pouze pro parametry 0x	pouze 0..

Postupným použitím parametrů **81** a **82** provedete vymazání všech telefonních čísel uložených v komunikátoru.

Parametry **83** až **87**, **80** provedou selektivní základní nastavení pouze parametrů začínajících 3, 4, 5, 6, 7, 0. Hodnoty základního nastavení jsou uvedeny u každého parametru vpravo – sloupec "Základní".

 **POZOR !!!** Vymazání je nevratné.

## 4.9 Konec programování

Parametr	Hodnota	Popis	Základní
9		Ukončení programovacího režimu	

Po volbě **9** komunikátor ihned zavěsí a provede restart.



## 4.10 Přehled parametrů

Význam symbolů v tabulce:

**d** – číslice 0..9 - rozsah závisí na parametru

**n** – přirozené číslo 1..9 - rozsah závisí na parametru

**b** – bitová hodnota 0/1

**c** – znak 0..9, #, \* - rozsah závisí na parametru

Par.	Hodnota	Popis	Základní
<b>1</b>	<b>nb cc</b>	Telefonní číslo <b>cc</b> v pořadí <b>n</b> s potvrzováním <b>b</b>	-
<b>21</b>	<b>b cc...</b>	Telefonní číslo <b>cc</b> s potvrzováním <b>b</b> (servisní)	-
<b>22</b>	<b>b cc...</b>	Telefonní číslo <b>cc</b> s potvrzováním <b>b</b> (technické)	-
<b>23</b>	<b>b cc...</b>	Telefonní číslo <b>cc</b> s potvrzováním <b>b</b> (chybové)	-
<b>31</b>	<b>d</b>	Servisní volání je ve stavu vypnuto/zapnuto/ zapnuto a při prvním připojení (0/1/2)	0
<b>32</b>	<b>d</b>	Čas opakování servisních volání [min] (0..9)	4
<b>33</b>	<b>b</b>	Polarita tlačítka CABIN (0/1)	0
<b>34</b>	<b>d</b>	Režim vstupu blokování BLK (0/1/2)	0
<b>35</b>	<b>n</b>	Počet opakování tísňových volání (1-9)	3
<b>36</b>	<b>n</b>	Počet opakování technických volání (1-9)	1
<b>37</b>	<b>n</b>	Počet opakování chybových volání (1-9)	1
<b>38</b>	<b>dd</b>	Počet opakování servisních volání (00-99)	00
<b>39</b>	<b>b</b>	Polarita tlačítka SHAFT (0/1)	0
<b>42</b>	<b>c</b>	Znak pro prodloužení hovoru (* / #)	*
<b>43</b>	<b>cc</b>	Povel pro zavěšení komunikátoru z telefonu (00-99,*0-*9)	44
<b>44</b>	<b>dddd</b>	Servisní heslo (0000-9999)	0000
<b>45</b>	<b>b</b>	Zapnutí paralelního režimu (0/1)	0
<b>46</b>	<b>n</b>	Počet zazvonění, než komunikátor vyzvedne / číslo komunikátoru v paralelním režimu (1-5)	3
<b>47</b>	<b>dddd</b>	Potvrzovací kód – komunikátor vrací výrobní číslo (0-9999)	66
<b>48</b>	<b>dddd</b>	Potvrzovací kód – komunikátor ukončí stav ALARM) (0-9999)	67
<b>49</b>	<b>dddd</b>	Potvrzovací kód – komunikátor zavěsí a provede tísňové volání, jako by bylo stisknuto tlačítko CABIN (0-9999)	68

<b>40</b>	<b>dddd</b>	Potvrzovací kód – komunikátor vrací poslední dvě volaná telefonní čísla (0-9999)	69
<b>4*</b>	<b>dd</b>	Konstanta pro paralelní režim– čas pro příjem DTMF adresy komunikátoru (10-49)	25
<b>4#</b>	<b>c</b>	První společný znak potvrzovacích kódů (0-9,*,#)	*
<b>51</b>	<b>c</b>	Maximální délka hovoru [min] (0-9,*,#)	4
<b>52</b>	<b>dd</b>	Doba držení tlačítka SHAFT pro zahájení tísňového volání (01-30)	02
<b>53</b>	<b>dd</b>	Doba držení tlačítka CABIN pro zahájení tísňového volání (01-30)	05
<b>54</b>	<b>n</b>	Doba zavěšení před opakováním volby (1-5)	2
<b>55</b>	<b>n</b>	Zpoždění před zahájením volby (1-5)	1
<b>56</b>	<b>d</b>	Doba bez vyzváněcího tónu – automatické potvrzení hovoru (1-0)	5
<b>57</b>	<b>nd</b>	Doba čekání na potvrzení hovoru [sec] (10-99)	25
<b>58</b>	<b>dd</b>	Počet vyzvánění než zavěsí (04-99)	12
<b>59</b>	<b>dd</b>	Perioda servisních volání [dny] (01-59)	03
<b>5*</b>	<b>dd</b>	Překonání blokování tlačítka CABIN (03-30)	30
<b>5#</b>	<b>dd</b>	Časové zpoždění před volbou tísňového volání (automatické blokování) (00-99)	01
<b>500</b>	<b>d</b>	Střední kmitočet detektoru tónů (1-0)	3 (375-475Hz)
<b>501</b>	<b>d</b>	Počet obsazovacích tónů (2-0)	4
<b>502</b>	<b>n</b>	Doba trvání trvalého tónu (1-5)	3 (3s)
<b>503</b>	<b>dd</b>	Doba trvání tónu DTMF volby (04-16)	10 (100ms)
<b>504</b>	<b>dd</b>	Doba mezery mezi DTMF tóny (04-16)	10 (100ms)
<b>506</b>	<b>d</b>	Doba trvání pauzy (1-0)	4 (800ms)
<b>61</b>	<b>b</b>	Akustické signalizace (potvrzení, chyba, prázdná paměť, konec hovoru...) (0/1)	1
<b>62</b>	<b>d</b>	Akustická signalizace úvod / závěr (0/1/2)	1
<b>63</b>	<b>b</b>	Akustická signalizace tikání do hovoru (0/1)	0
<b>64</b>	<b>c</b>	Ticho pro speciální volání, zapnutí mikrofonu až po potvrzení hovoru (0 – 9, *, #)	0
<b>65</b>	<b>b</b>	BabyCall - hovor bez nutnosti naprogramovat telefonní číslo (0/1)	0
<b>6*</b>	<b>b</b>	Zpožděný start pro ústředny s testem linek při zapnutí (např. Siemens) (0/1)	0

<b>011</b>	<b>b</b>	Režim EN81-28 (b=0/1)	1
<b>012</b>	<b>b</b>	Stav ALARM je ukončen koncem hovoru (b=0/1)	0
<b>019</b>	<b>b</b>	Zapnutí testování akustické cesty (0/1)	0
<b>01*</b>	<b>b</b>	Test trvalého stisknutí tlačítek (0/1)	0
<b>07</b>	<b>dddd</b>	Potvrzovací kód – komunikátor zavěsí a provede servisní volání (včetně testu akustické cesty je-li povolen) (0-9999)	65
<b>8##</b>		Základní nastavení (nemaže telefonní čísla)	provede
<b>81</b>		Vymaže všechna čísla pro tísňová volání	pouze 1..
<b>82</b>		Vymaže všechna ostatní telefonní čísla	pouze 2..
<b>83</b>		Základní nastavení pouze pro parametry 3x	pouze 3..
<b>84</b>		Základní nastavení pouze pro parametry 4x	pouze 4..
<b>85</b>		Základní nastavení pouze pro parametry 5x	pouze 5..
<b>86</b>		Základní nastavení pouze pro parametry 6x	pouze 6..
<b>87</b>		Základní nastavení pouze pro parametry 7x	pouze 7..
<b>80</b>		Základní nastavení pouze pro parametry 0x	pouze 0..
<b>9</b>		Ukončení programovacího režimu	-

## 5. Zkrácený postup programování komunikátoru

---

- Pro bezchybné a úplné naprogramování je třeba znát:
  - **Telefonní číslo linky vedoucí do výtahu**
  - **Telefonní čísla** servisní organizace (dozorce výtahu, vrátnice, údržba, servisní organizace)
- **Pomocí telefonu s tónovou (DTMF) volbou** (analogový telefon v objektu připojený na telefonní ústřednu, mobilní telefon...) **vytočte telefonní číslo linky vedoucí do výtahu nebo vyzvedněte analogový telefonní přístroj připojený na SwitchBoard ve strojovně.**

### Vstup do programování a uvedení do definovaného stavu:

- **#0000** po chvilce se začne ozývat píp-píp
- **8##** Nastavení parametrů na tovární hodnoty (nemaže tel. čísla, jinak vše)
- **81** smaže čísla pro tísňová volání
- **82** smaže čísla pro servisní, technické a chybové volání

### Nastavení 1. telefonního čísla pro tísňová volání (Alarm) bez potvrzení:

- **110 xxxxxx** a čekat na potvrzení delším pípnutím. xxxxxx je číslo, které se má vytočit.

### Nastavení 2. telefonního čísla pro tísňová volání (Alarm) bez potvrzení:

- **120 xxxxxx** a čekat na potvrzení delším pípnutím. xxxxxx je číslo, které se má vytočit.

### Nastavení servisních volání pro automatické ověření funkčnosti

- Nastavení telefonního čísla pro pravidelná servisní volání
  - **210 yyyyyy** a čekat na potvrzení delším pípnutím. yyyyyy je číslo, které se má vytočit.
- Nastavení periody servisních volání
  - **59 xx** kde xx je perioda servisních volání ve dnech v rozsahu 01 až 99
  - **311** servisní volání jsou povolena a budou prováděna podle zadané periody

### Ukončení programovacího režimu:

- **9** nebo položením sluchátka
- **Ostatní parametry lze měnit v souladu s manuálem (seznam viz – str. 68)**
- Odkoušet funkčnost zařízení

## 6. Technické parametry

### 6.1 Elektrické parametry

Parametr	Hodnota	Podmínky
Minimální proud linky	24 mA	vyzvednutá linka
Minimální napětí linky	18 V	zavěšená linka
Napětí na lince při vyzvednutí komunikátoru	>8 V	I = 25 mA
Šířka pásma	300 Hz – 3400 Hz	20 – 60 mA
Citlivost detektoru vyzvánění	min. 10 – 25 V	
Citlivost tónové volby	min. -33 dB	20 – 60 mA
Vnitřní reproduktor – impedance	50 Ω	
Reproduktor nad / pod kabinou – impedance	50 Ω	
Mikrofon (vnitřní, vnější nad / pod kabinou)	elektretový, 2,2 kΩ, 38 dB	
Max. proud výstupu LED Green a LED Yellow <sup>1</sup>	<100 mA	při U < 24 V
Provozní teplota	- 20 až + 50°C	

### 6.2 Mechanické parametry

Parametr	Hodnota
rozměry š x d x v	85 x 114 x 31 (krabička) 96 x 133 x 37 (s úchyty a konektory)
montážní otvory (2ks)	pro šroub M3 nebo M4

<sup>1</sup>Proud je třeba vždy nastavit vhodným odporem zapojeným v sérii s LED, jinak dojde ke zničení výstupu bez nároku na reklamaci!



Společnost Alphatech s.r.o. na svou výhradní odpovědnost prohlašuje, že výrobek je v souladu se společnými požadavky a dalšími souvisejícími předpisy EU. Originál vyjádření naleznete na [www.alphatech.cz](http://www.alphatech.cz) v sekci Podpora.



Nekontaminujte životní prostředí, ujistěte se, že obalový materiál bude zlikvidován v souladu s platnými zákony a předpisy. Na konci životnosti je nutné zajistit ekologickou likvidaci. Doporučuje se recyklovat oddělené části.



Komponenty určené k recyklaci jsou označeny symbolem recyklace a symbolem konkrétního materiálu.

**ALPHA**  
Tech

**Alphatech spol. s r.o.**

**Jeremenkova 88**

140 00 Praha 4

**tel. 244 461 072**

e-mail: [info@alphatech.cz](mailto:info@alphatech.cz)

internet: [www.alphatech.cz](http://www.alphatech.cz)

naše souřadnice GPS (WGS 84)

N 50°02'35.5" E 14°25'42.0"