

G S M D O O R I N T E R C O M

GSM-VarioBell 4G



Uživatelský manuál v 1.1

Základní technické parametry:

napájení:	12 (9-24) V AC/DC, 500 mA (základní modul) (volitelně integrovaná ACU 2000mAh pro cca. 35 h provozu)
GSM 2G pásma	3,8 (pro EU)
GSM 4G pásma	1,3,7,8,20,28A (pro EU)
rozměry:	modulární systém – přes stůl
tlačítka:	1 nebo 2 v základním roztoku. Možnost Rozšířte až na 87 tlačítek + klávesnici (pro každé tlačítko max. 7 postupně vytáčených telefonních čísel)
relé:	2x relé se spínacím kontaktem
vstup:	0/5 V

Základní vlastnosti:

GSM-Vario Bell je vhodný pro různé instalace i pro nouzovou komunikaci.

Stačí vložit SIM kartu a připojit napájení, případně připojit el. zámek. K jeho provozu je využívána GSM síť – nepotřebujete tedy žádnou telefonní linku ani jiné kabely.

- Základní modul (VBG) s jedním nebo dvěma tlačítky, případně bez tlačítek. Možnost rozšíření rozšiřujícími moduly (VBD) až na 87 tlačítek. Pod každým tlačítkem lze naprogramovat až 7 telefonních čísel, která jsou po stisku tlačítka postupně vytáčena.
- Modul klávesnice pro: vytáčení paměťových čísel (paměť je omezena kapacitou SIM karty), přímou volbu telefonního čísla z klávesnice a vkládání kódů pro sepnutí relé (kapacita kódů opět omezena pouze SIM kartou)
- 2 nezávislá, dálkově ovládaná spínací relé s různými způsoby aktivace (aktivace prozvoněním nebo kódem během hovoru, stiskem tlačítka, kódem z klávesnice atd....)

- 1 vstup pro připojení např. alarm (upozornění pomocí SMS) nebo pro kontrolu otevření brány (pípání v hovoru) atd.
- Hlasová signalizace různých událostí (například. "Vyčkejte prosím na spojení", "Odemykám" atd.
- Odeslání SMS s datem, časem a číslem, ze kterého bylo relé prozvoněním aktivováno; Datum, čas a kód, kdy je relé aktivováno kódem na klávesnici.

Funkce:

Hands free GSM telefon – s předprogramovanými telefonními čísly pod každým tlačítkem (Tlačítka na základním modulu jsou označena ABUTTON a BBUTTON, tlačítka na rozšířených modulech B1 až B85).

1. **Odchozí hovor:** Po stisku tlačítka je vytočeno první číslo z uloženého seznamu čísel. Čísla se ukládají pod názvy ABUTTON1 až ABUTTON7 – tedy první číslo pod jménem ABUTTON1. Pokud je volaný obsazen nebo není k dispozici, pak se automaticky vytočí druhé číslo pod jménem ABUTTON2 atd. Když volaný zvedne hovor, je navázáno spojení, další čísla se nevytáčejí (totéž platí pro ostatní tlačítka – na rozšířených modulech jsou označena B1-1, B1-2.... na B85-7). Čekací doba na vyzvednutí hovoru volanou osobou je nastavitelná.
2. **Příchozí hovor:** v nastavení bude příchozí hovor vyzvednut buď pro všechny hovory nebo pouze pro čísla uložená na SIM kartě (spojení pouze pro uložená čísla). GSM-VARIO BELL může také odmítnout příchozí hovory (viz dále v části Funkce relé)

2 dálkově ovládané spínací relé. Každé z nich lze ovládat nastavením různými způsoby:

1. **Prozvoněním** – podle nastavení je příchozí hovor odmítnut (potvrzení příjmu povelu) a současně je aktivován relé s předem naprogramovaným časem sepnutí zvolené relé:

- a. **Pouze z čísel uložených** v telefonním seznamu na SIM kartě
- b. **Z libovolného telefonního čísla.**

2. Podle kódu –

- při hlasové komunikaci (příchozí i odchozí hovor). 1místný kód pomocí DTMF může být vytočen volaným pro aktivaci relé (na naprogramovaný čas). Pro každé relé lze naprogramovat jiný kód.
- Po připojení modulu klávesnice je možné vybrané relé (ne během hovoru!) aktivovat kódem z klávesnice. Aktivace může být omezena také datem, časem, dnem v týdnu, přístupovými čísly atd.
- Pro sepnutí relé kódem (otevřením) lze nastavit zasílání SMS s uvedením data, času a čísla (nebo kódu) otevření

3. **Pomocí SMS** – můžete dálkově zapnout/vypnout vybrané relé nebo aktivovat relé na určitou dobu uvedenou v SMS. Relé mohou být ovládána pouze z předem naprogramovaných čísel na SIM v GSM-VB.

4. **Režim kamery** – zvolené relé se sepne při zvednutí hovoru a vypne se při zavěšení hovoru.

5. **Režim osvětlení** – zvolené relé se sepne zvednutím hovoru a po zavěšení zůstane zapnuté po předem naprogramované době.

6. **Režim tlačítka** – zvolené relé se zapne po stisku tlačítka a zůstane zapnuté po předem naprogramované době.

1 programovatelný vstup:

1. **Odeslání SMS "ALARM ON"** na předem naprogramované číslo, když je vstup zkratován proti zemi. SMS "ALARM OFF" na další nastavené číslo při rozpojení vstupu. Může být naprogramováno také pouze 1 číslo (ON nebo OFF). Poté je odeslána SMS pouze nahoru zvolený stav.

2. **detekce otevření.** Pokud je vstup aktivován během hovoru (například otevřením brány (dveří)), GSM –Vario

Bell generuje do hovoru krátká pípnutí pro dobu aktivace vstupu.

Hlasová signalizace jednotlivých stavů. Různé stavy zařízení jsou signalizovány hlasem. (jazykově nastavitelné). Hlasová signalizace je slyšitelná pouze na jedné (příslušné) straně – tedy např. během hovoru hlášení „Hovor bude ukončen“ pouze na straně protistanice – ta může prodloužit hovor.

Nastavení

Základní modul VBG-xx je hlavní jednotkou. Může být ve 3 verzích:

VBG-00 bez tlačítka



VBG-01 s 1 tlačítkem



VBG-02 se 2 tlačítky



Tlačítkový modul VBDx-mod:

VBD5-mod s 5 tlačítky

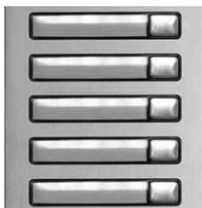

VBD10-mod s 10 tlačítky

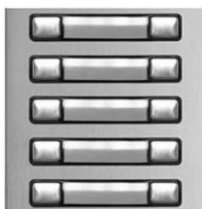

Číslování pořadí tlačítek se nastavuje DIP přepínačem na každém modulu (viz. dále).

Modul klávesnice VBDKey

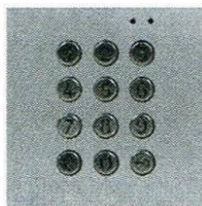

Připojení pomocí klávesnice není nutné nastavovat a nezávisí na pozici, kde je připojeno (viz následující stránky).

Mechanické díly

Pro snadnější vysvětlení uvádíme mechanické části pro 1, 2 a 3 moduly. V jednom sloupci jsou max. 3 moduly. Velká sada obsahuje maximálně 3 sloupce (9 modulů). Pro ještě větší sady můžete umístit 9 modulů set přes nebo vedle sebe.

Montážní krabice pro montáž pod omítku:

Montážní krabice-1
krabice-3



Montážní krabice-2



Montážní



Upevňovací a krycí rám – pro zapuštěnou a povrchovou montáž



Pro 1 modul



pro 2 moduly

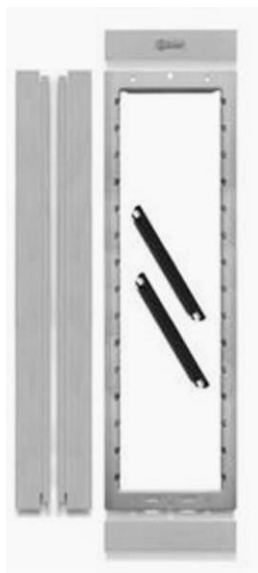

pro 3 moduly

designový rám – pouze pro montáž pod omítku

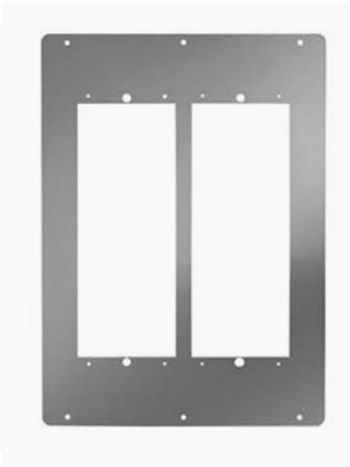
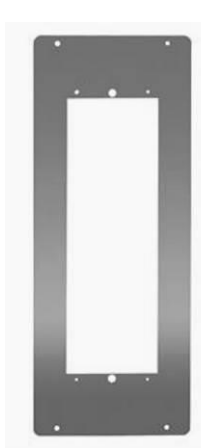

Snímek-1 Snímek-2
Snímek-3 Snímek - 3 x 2

Střešní štít – pouze pro montáž pod omítku



Štít-1 Štít-2 Štít -2 x 2

SMB – krabice pro povrchovou montáž – pouze pro povrchovou montáž (upevňovací rámečky jsou navíc)



SMB-1 SMB-2 SMB-3

Ovládací prvky a připojení

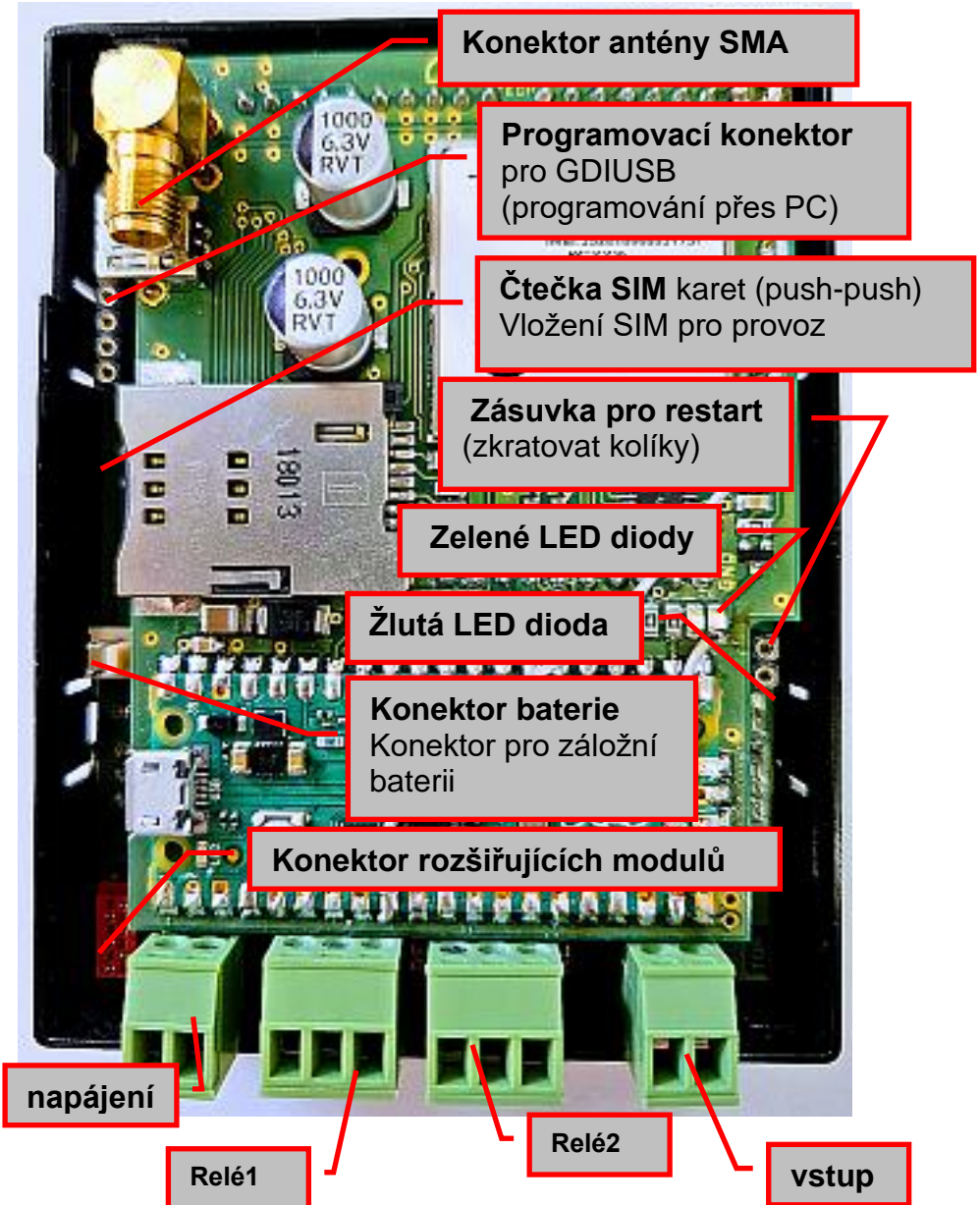

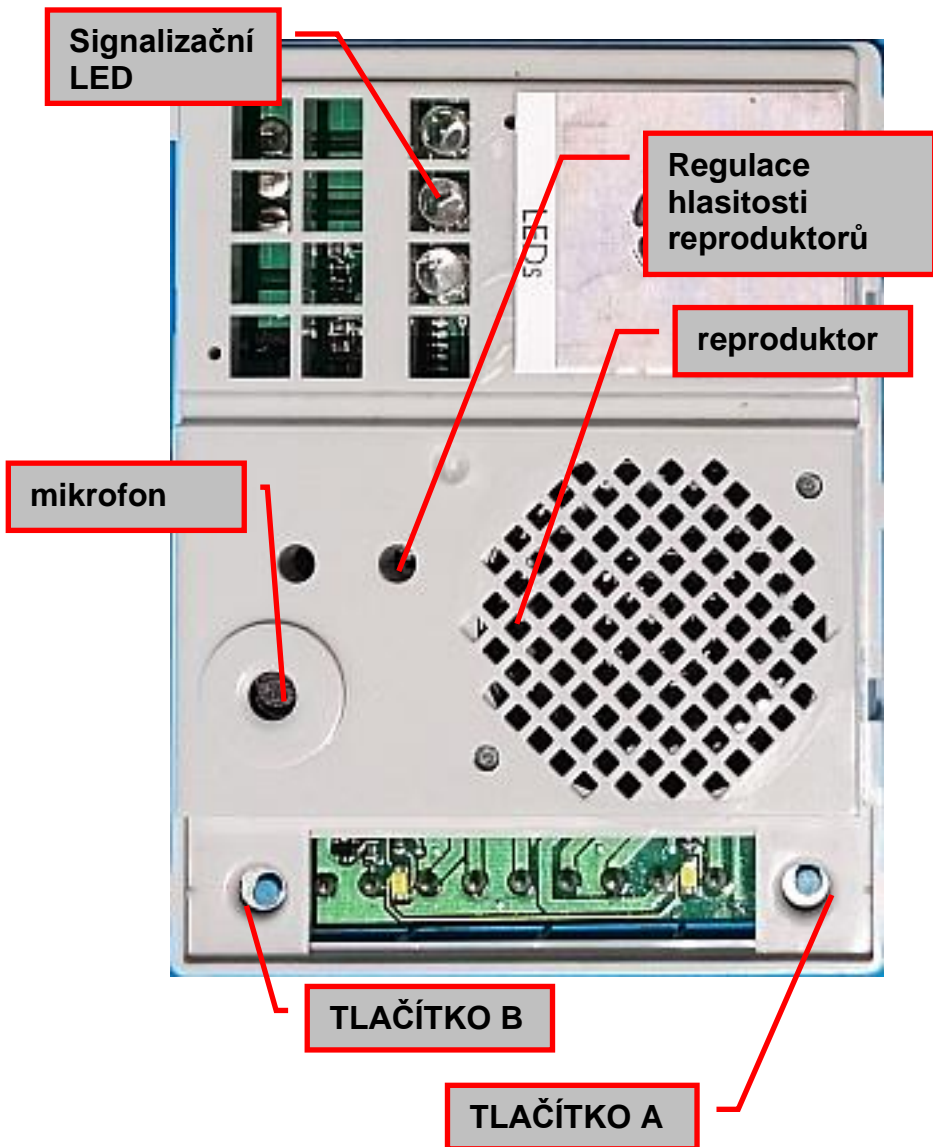

Příklady zapojení relé

1. Základní zapojení - 2 elektrické zámky a možnost ovládání 2 dveří
2. 2x zdroj – možnost používat 2 zdroje samostatně. První pro GSM-VB a druhý pro elektrické zámky.
3. Aktivace externí kamery nebo světla.
4. Kombinace elektrického zámku a vnějšího zvonku.

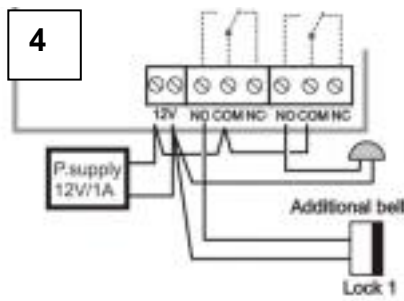
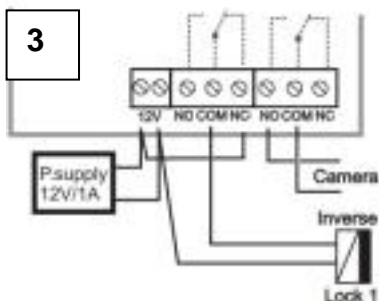
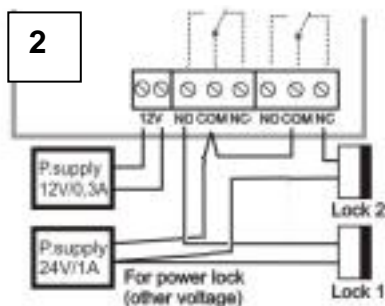
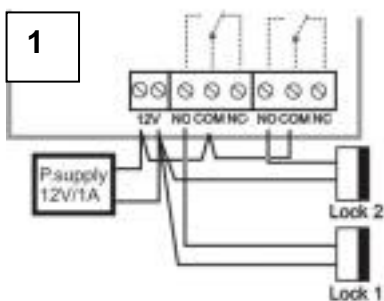

POZOR! V žádném případě nesmíte spínat stejnosměrné hlavní napětí 120 V nebo 230 V!! K ovládání elektrického spotřebiče je nutné použít stykač. S instalací se prosím obraťte na příslušného specialistu.

Připojení rozšiřujících modulů VBD10(5)-mod

Tlačítkové rozšiřující moduly jsou **VBD10-mod** s 10 tlačítky a **VBD5-mod** s 5 tlačítky.

Číslování tlačítek bude vysvětleno dále, ale provádí se na každém tlačítkovém modulu DIP přepínačem **(6)**.

Deska plošných spojů se součástkami VBDx-mod se připojuje k tlačítkovému modulu pouze šroubovací svorkou **(5)** a 3 drátovým kabelem **(4)**.

Propojení mezi moduly je zajištěno plochými kabely K1. **(1)** je připojení k předchozímu modulu, **(2)** je připojení následujícího tlačítkového modulu, **(3)** je spojení mezi tlačítkovými moduly (stále stejný plochý kabel K1)

Konektor **(7)** jeden z modulů slouží pro připojení k základnímu modulu VBG-xx (ke konektoru pro rozšíření modulů).

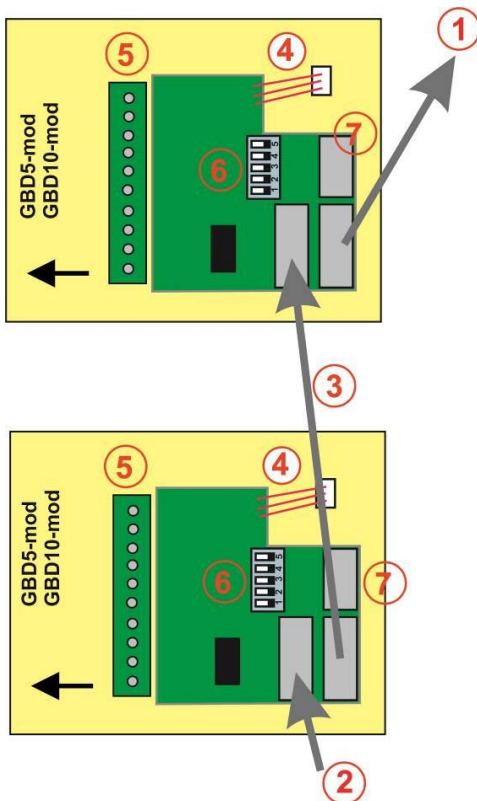

Propojovací kabel K2 k modulu VBG-xx



Kabel K2 (kabel s červeným konektorem)
POZOR! Klíč konektoru (výstupek) směřuje ke spodnímu okraji konektoru.



Připojení K2 k modulu VBDx

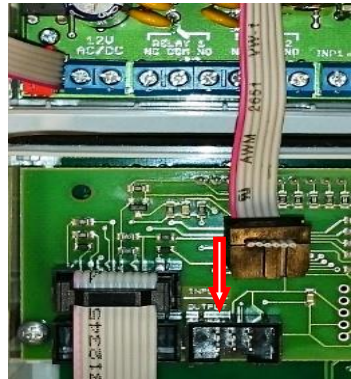

Příklad zapojení VBD10-mod a VBDKey

Připojení jednotlivých rozšiřujících modulů se provádí plochým kabelem K1. Nejbližší rozšiřující modul k základnímu modulu se připojuje kabelem K2.

Číslování modulů se nastavuje pomocí DIP přepínačů (6) každého modulu. Nezáleží na pořadí zapojení jednotlivých modulů, ale na nastavení DIP přepínačů. Pokud používáte více modulů se stejným nastavením DIP přepínačů, pak tlačítka těchto modulů budou mít stejná čísla a tedy zdvojena či třeba ztrojena (podle počtu modulů se stejným nastavením DIP přepínačů).

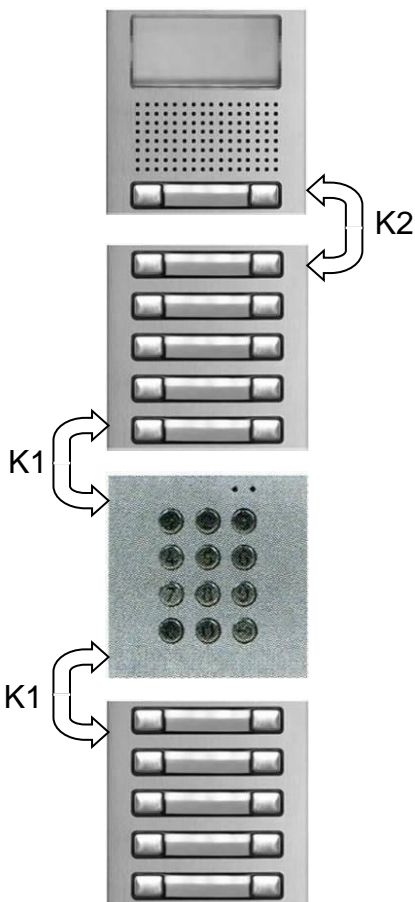

Číslování tlačítek

Číslování tlačítek rozšiřujících modulů **závisí pouze na nastavení DIP přepínačů**. Název tlačítka je vždy popsán abecedním písmenem B (button), číslem tlačítka (pomocí číslování tlačítek) a za pomlčkou označením telefonního čísla přiřazeného tlačítku. Například:

B1-1 je označení telefonního čísla pro tlačítko 1, které bude vytočeno jako první v pořadí (ihned po stisknutí tlačítka)

B1-2 je označení telefonního čísla pro tlačítko 1, které bude vytočeno v případě, že číslo B1-1 bude obsazeno, nebude k zastižení nebo hovor nebude přijat.

Všimněte si, že tlačítka základního/hlavního modulu jsou označena ABUTTON (pravé tlačítko) a BBUTTON (levé tlačítko), po kterém opět následuje pořadí ve volbě. Například: ABUTTON1 je značka telefonního čísla pro tlačítko 1 základního modulu, které bude vytočeno jako první v pořadí (ihned po stisku tlačítka).

nastavení DIP přepínače (6) na modulu tlačítek.

jednotlivé polohy DIP přepínačů mají následující smysl:

DIP 1 – 4 = nastavení předchozích tlačítek počet rozšiřujících modulů

DIP 5 = vlastní nastavení modulu (pokud má čelní panel 5 nebo 10 tlačítek)

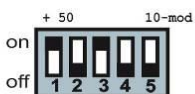
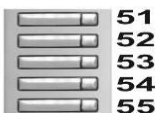
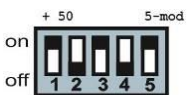
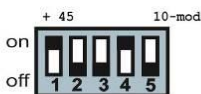
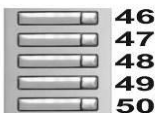
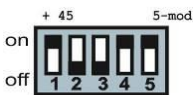
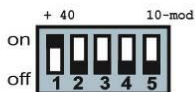
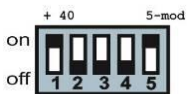
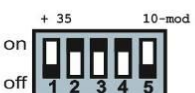
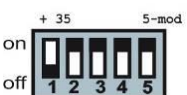
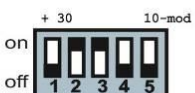
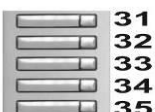
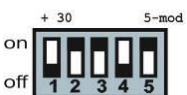
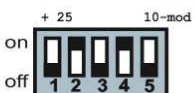
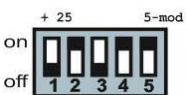
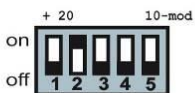
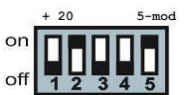
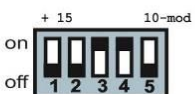
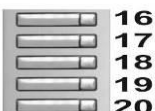
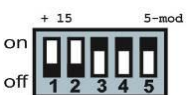
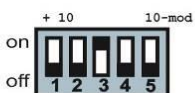
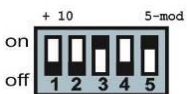
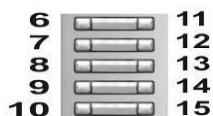
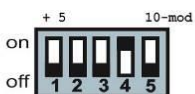
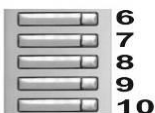
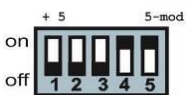
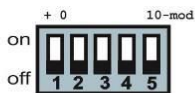
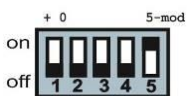

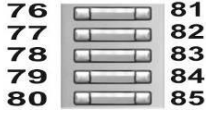
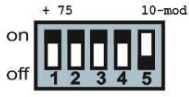
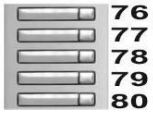
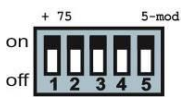
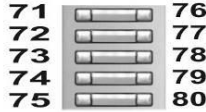
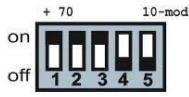
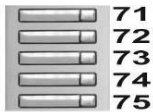
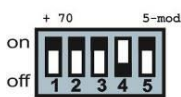
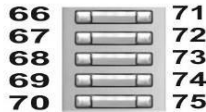
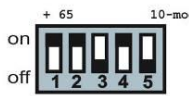
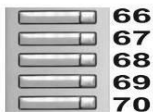
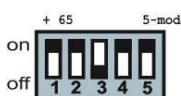
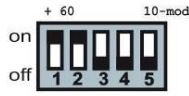
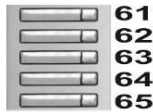
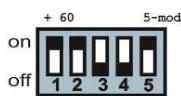
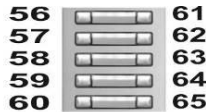
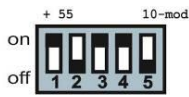
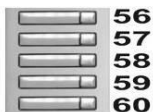
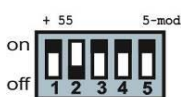

Číslování modulů je na obrázku. V levé části jsou moduly s 5 tlačítky VBD5-mod a v pravé části jsou moduly s 10 tlačítky VBD10-mod. Vždy vlevo od zobrazení modulu je znázorněna kombinace DIP přepínače s příslušným nastavením.

Připojení pomocí klávesnice VBDKey

Modul klávesnice se připojuje stejným plochým kabelem jako tlačítkové moduly VBD10(5)-mod

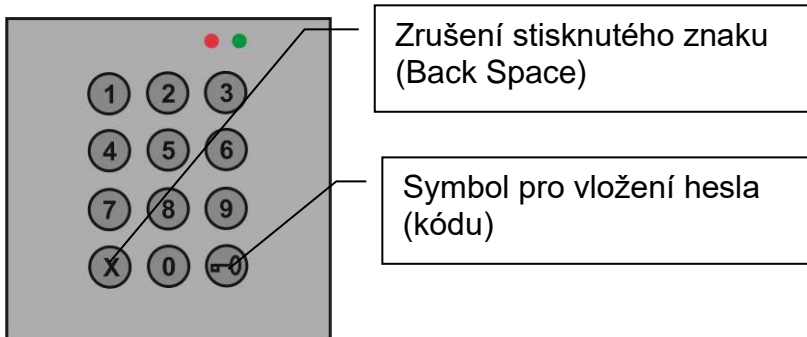

Vytáčení nebo volba čísla z paměti se provádí postupným stiskem číselných tlačítek. Pro zadání hesla pro otevření dveří je nutné stisknout nejdříve tlačítko se symbolem klíče; pro zrušení právě vloženého čísla stiskněte X (Back Space).

- Přímá volba čísel – na klávesnici se vytácejí čísla jako na telefonu (max. 24 znaků)
- Vytočení z paměti dveřního telefonu – vytočíte pouze číselný kód na klávesnici = adresa paměti (max. 15 znaků). Je uloženo až 7 telefonních čísel pro postupnou volbu (podobně jako u tlačítek). Značka paměti je vždy M, poté následuje číselný kód paměti (vytočíte na klávesnici) a poté pomlčka s číslem pořadí. Například M1234-1 označuje první telefonní číslo, které se vytočí po stisku paměti 1234 z klávesnice.

Když do systému připojíte dvě klávesnice, funkce obou bude stejná.

Základní signalizace modulu na čelním panelu

mechanika čelního panelu základního modulu umožňuje LED signalizaci stavu dveřního telefonu. Tato signalizace se řídí požadavkem zákona o handicapu.

Symbol zvonku (červený) – vyzvánění

Symbol sluchátka (modrý) – hovor byl přijat (řeč)

Symbol otevřených dveří (zelená) – jsou aktivována různá relé (otevření dveří)

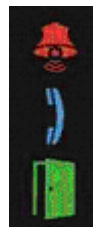

Instalace

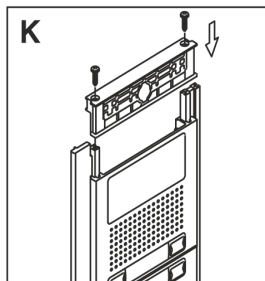
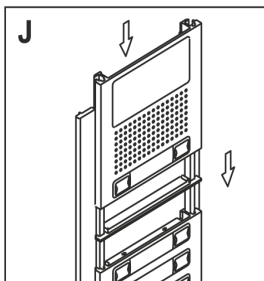
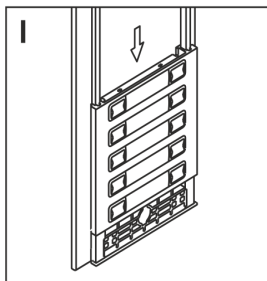
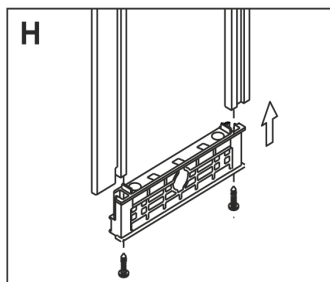
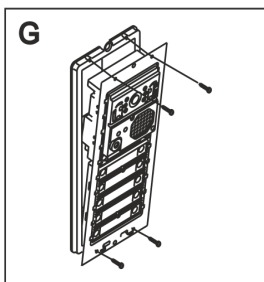
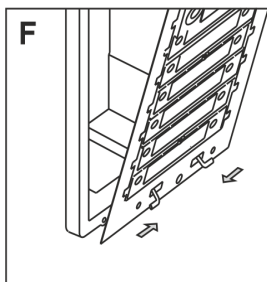
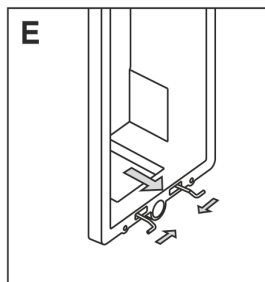
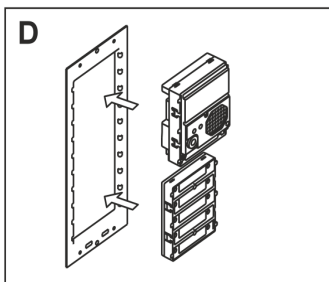
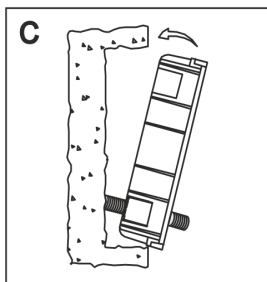
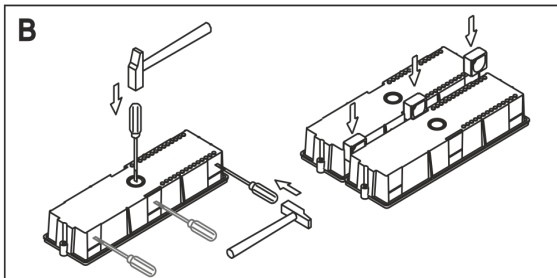
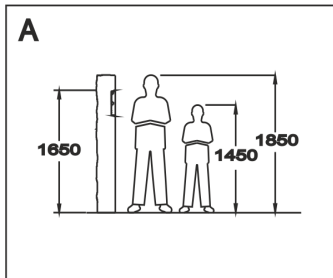

Proces montáže:

- A. Příprava montážních otvorů do zdi – doporučená výška je cca 160 cm od země. Rozměry otvorů jsou závislé na počtu modulů a zde uvádíme rozměry pro 1,2 a 3 moduly (základní montážní krabice). Větší sady se z těchto políček doplňují jejich kombinací (pod sebou nebo vedle sebe).

Moduly	1	2	3
Výška mm	140	257	374
Šířka mm	125	125	125
Hloubka mm	56	56	56

- B. Příprava montážní krabice pro kabel a vzájemné připojení montážních krabic
- C. Upevnění montážní krabice do otvoru ve zdi
- D. Vložení každého modulu do upevňovacího rámu
- E. Vložení pružiny do spodní části montážní krabice
- F. Vložení fixačního rámu do pružiny v montážní krabici
- G. Montáž upevňovacího rámu do montážní krabice pomocí 4 šroubů (součást dodávky)
- H. Kompletace designového rámu – nejprve přišroubujeme bočnice se spodní částí
- I. Do designového rámu vložte čelní panely každého modulu
- J. Poslední modul (modul nahoře) se zasune do návrhového rámu
- K. Na konci přišroubujte horní část designového rámu do bočních lišt
- L. Tato kompletní sada je na obrázku (H+I+J+K) pro další montáž do další montážní krabice
- M. Posledním krokem je nasazení krytů na designový rám

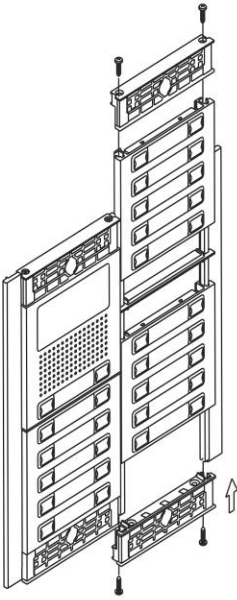
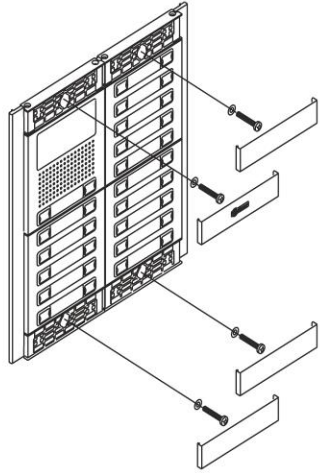
L**M**

Start provozu

1. připojte anténu a vložte SIM kartu

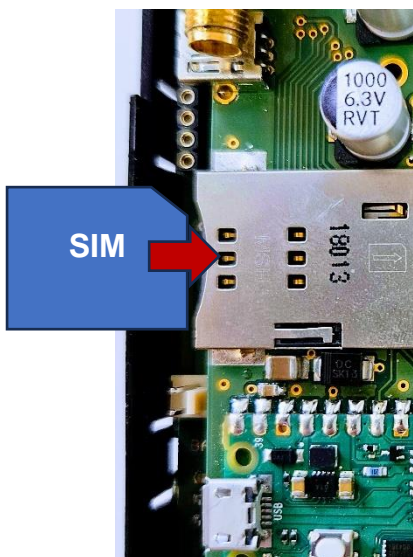

Doporučujeme používat SIM bez PINu. Pokud to není možné, nastavte PIN1234.

Poznámka: Všechny naprogramované parametry jsou uloženy na SIM kartě. SIM kartu můžete vložit do GSM-VB již předprogramovanou nebo nastavit GSM-VB po zapnutí pomocí níže popsaných postupů.

Pokud chcete použít odmítnutí hovoru (vyzvánění), požádejte GSM operátora o deaktivaci hlasové schránky na použité SIM kartě!

Předprogramování SIM karty

1. Je třeba si připravit SIM kartu, kterou budete v GSM-VB používat. Vložte jej do libovolného mobilního telefonu, který máte k dispozici.
2. Pokud má SIM karta zapnutý PIN kód, zrušte/deaktivujte jej (nebo nastavte PIN na 1234)
3. Pokud chcete GSM-VB nastavit vzdáleně pomocí SMS zpráv, uložte si na SIM kartu telefonní číslo, ze kterého chcete provést konfiguraci. Uložte jej pod názvem ADMIN1.
4. Na SIM kartu uložte telefonní číslo, které chcete vytočit po stisknutí pravého tlačítka (A) pod jménem "ABUTTON1".
5. Pokud máte GSM-VB se 2 tlačítky pouze na základním modulu, uložte si na SIM kartu i telefonní číslo, které má být vytočeno po stisku levého tlačítka (B) pod názvem "BBUTTON1".
6. Pokud si přejete automatickou postupnou volbu dalších čísel v pořadí (když je první číslo obsazeno nebo není k zastížení), uložte si příslušná čísla pod názvy ABUTTON2 až 7 a BBUTTON2 až 7.
7. Stejně tak můžete naprogramovat další tlačítka a nastavit všechny ostatní parametry (přes tabulku na konci tohoto manuálu)

Ukládání telefonních čísel na SIM kartu se u různých typů mobilních telefonů liší. **Ujistěte se prosím, že jsou ukládána telefonní čísla uložena na SIM kartě, a ne ve vnitřní paměti mobilního telefonu!**

2. Zapněte GSM-VB

Zapněte jednotku až po připojení všech potřebných vodičů (relé, zámky atd.) Při připojování antény buďte opatrní. Teprve na konec připojte napájecí adaptér. Po chvíli se ozve tón a poté se rozsvítí levá zelená LED a žlutá LED (viz obrázek na straně 9). Po chvíli se rozsvítí osvětlení tlačítka. GSM-VB signalizuje průběh startu zařízení (přihlášení do GSM, načítání hlasových zpráv atd.) různými tóny a rozsvícením (blikáním) výše popsaných LED diod. Proces spuštění je ukončen (po cca. 90 sekundách) hlasovou zprávou "Zařízení v pohotovostním režimu".

Po naprogramování SIM karty můžete zkusit první spojení – stisknout tlačítko. GSM-VB musí vytočit naprogramované číslo, které bylo přiřazeno konkrétnímu tlačítku. Pokud SIM karta není naprogramována, nejprve ji naprogramujte (pomocí dále popsaných metod) a teprve poté zkuste spojení (tlačítka nemají přiřazena žádná naprogramovaná čísla – to znamená, že GSM-VB nemůže nikam volat). Po navázání hovoru můžete upravit hlasitost reproduktoru. Zavřete kryt a sestavte jednotku.

3. naprogramování parametrů GSM-VB

Po zapnutí můžete GSM-VB parametry naprogramovat 2 způsoby. Pomocí SMS zpráv nebo pomocí konfiguračního programu přes USB port vašeho počítače se systémem Windows.

Pozor: Telefonní čísla účastníků ukládejte vždy v mezinárodním formátu (+.....)

A) Nastavení parametrů pomocí SMS.

Z bezpečnostních důvodů je možné parametry GSM-VB nastavovat pouze z čísel uložených na SIM kartě pod názvy ADMIN1 až ADMIN9.

SMS jsou vždy psány VELKÝMI PÍSMENY!

Jednotlivé prvky SMS jsou vždy rozděleny mezerou (slova). První slovo je vždy příkaz. Další slovo(a) je jeden nebo více parametrů.

Příklad: **INIT ADMIN1 +420123456789**

Všechny příkazy jsou dále v příslušné tabulce v tomto manuálu.

1. Při prvním nastavení, kdy SIM karta neobsahuje žádné ADMINx jméno, je nutné takové číslo zapsat na SIM kartu pomocí SMS zprávy pomocí příkazu INIT. Tuto SMS zprávu můžete odeslat z libovolného GSM čísla. Pokud SIM karta již obsahuje číslo pod názvem ADMINx (např. ADMIN1), bude příkaz ignorován.
2. Pokud potřebujete ovládat relé, případně nastavovat GSM-VB z dalších čísel ADMINx, je třeba provést následující: z mobilního telefonu s číslem ADMINx, které je už uloženo v zařízení, postupně odeslat SMS na GSM-VB s čísly

dalšího ADMINx ve formátu SMS: WRITE ADMIN2
+420xxxxxxxxx (WRITE ADMIN3... atd.)

3. Z mobilního telefonu s číslem ADMINx pošlete postupně SMS na GSM-VB s čísly, která mají být vytočena po stisku tlačítka, SMS ve formátu: WRITE ABUTTON1
+420xxxxxxxxx (WRITE BBUTTON1... atd.)
4. Dle Vašich potřeb odešlete další SMS s dalšími parametry pro otevření prozvoněním, zasláním SMS alarmu apod.
5. Nastavení parametrů GSM-VB (viz tabulka). Parametry lze nastavit individuálně pro každý parametr pomocí příslušné SMS. Pokud potřebujete nastavit více parametrů najednou, doporučujeme použít SMS pro dávkové nastavení. Nejdříve pomocí SMS "READ PAR" načtete aktuální nastavení na svůj mobilní telefon.
6. Pomocí editoru SMS zpráv změňte u přijatých SMS slovo READ na WRITE a upravte parametry podle svých potřeb. Takto upravená SMS je odeslána zpět do GSM-VB jako odpověď. Parametry budou nastaveny.

Pozor: Pokud chcete používat stejné telefonní číslo jako ADMINx a pro volání po stisknutí tlačítka nebo zvolení kódu z klávesnice, je nutné toto číslo nejprve uložit jako ADMINx! Pokud GSM-VB po přijetí SMS a vyhledání zadání telefonního čísla, ze kterého byla SMS odeslána, nejprve narazí na jiný štítek než ADMINx, SMS ignoruje!

B) Nastavení parametrů pomocí PC a programu GSMVBellset

1. MiniUSB kabel připojte k PC a k programovacímu modulu (GDIUSB) – na modulu musí svítit zelená LED. Při prvním použití může být automaticky nainstalován USB ovladač (PC musí být připojeno k internetu).
2. Konektor programovacího modulu se zasune do GSM-VB (viz obrázek). Na programovacím modulu musí svítit červená LED (bliká stejně jako žlutá LED na GSM-VB)

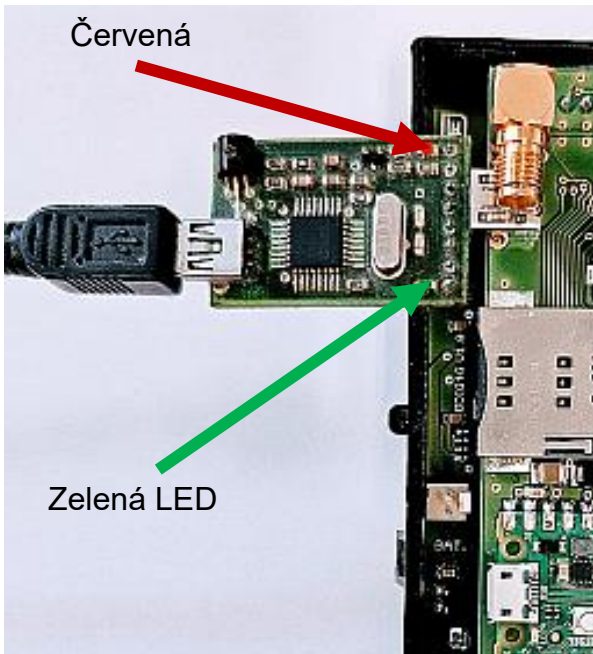

3. Spustíte program GSMVBellset a nastavíte příslušný COM port – Upozornění: Program musí být minimálně ve verzi 5.0
4. Program kontroluje spojení s GSM-VB. Při spojení zobrazí sílu GSM signálu, popř. napětí na GDI (záložní ACU). Nyní můžete programovat.

Režim monitor

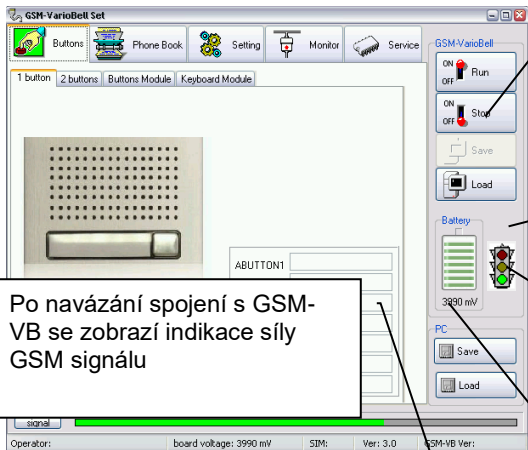

Po navázání spojení s GSM-VB se zobrazí indikace síly GSM signálu

Pro nastavení parametrů zastavte program běžící v GSM-VB.
Netlačte na monitor provozu! Zastavíte provoz GSM-VB!

Indikace provozu sériové linky

Stavový semafor:
zelená – pohotovostní režim

Po navázání spojení s GSM-VB se zobrazí indikace napětí v GSM-VB

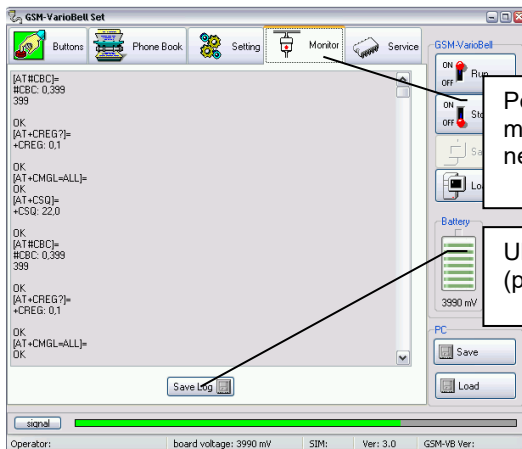

Po kliknutí na tlačítko monitor je možné monitorovat provoz v GSM-VB (pokud není provoz zastaven tlačítkem STOP)

Ukládání reportů z monitoru do souboru (pro účely podpory – zaslání reportů)

Čekání na zpětnou vazbu z GSM-VB

Režim programování

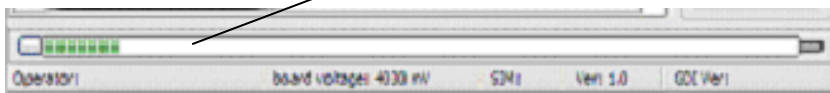

Po stisku tlačítka STOP program vyšle do GSM-VB povel STOP a vyčká na zpětnou vazbu GSM-VB (viz. obrázek).

GSM-VB signalizuje přepnutí do programovacího režimu příslušnou hlasovou zprávou a program pomocí stavového semaforu.

Záložka Buttons

Je určena k programování telefonních čísel pod každým tlačítkem a pro spolupráci s klávesnicí (vkládání telefonních čísel do paměti a vkládání kódů)

Složka s jedním tlačítkem

Pole pro naprogramování až 7 telefonních čísel na jedno tlačítko

Složka pro dvě tlačítka

Pole pro naprogramování až 7 telefonních čísel na pravé tlačítko

Uložení všech naprogramovaných čísel a parametrů do GSM-VB

Čtení všech naprogramovaných čísel a parametrů z GSM-VB

Uložení všech naprogramovaných čísel a parametrů do PC

Čtení všech naprogramovaných čísel a parametrů z PC

Verze programu a fw verze GSM-VB

Kapacita SIM karty

Pole pro naprogramování až 7 telefonních čísel pro levé tlačítko

GSM operátor, kde je GSM-VB registrován

Záložka pro rozbalení modulů tlačítek

Seznam všech pamětí a telefonních čísel jednotlivých tlačítek uložených na SIM kartě. Seznam je uspořádan podle tlačítek.

Seznam všech pamětí a telefonních čísel pro tlačítko vybrané ze seznamu vpravo (kliknutím na různé paměti tohoto tlačítka)

Funkce ON/OFF "Buttons Detect". Pokud je GSM-VB zapnuto s aktivní funkcí "Buttons Detect", pak se při stisku neuloží číslo pod tlačítkem na rozšiřujícím modulu, ale na SIM se uloží příslušný název pro pozici prvního tlačítka. Místo telefonního čísla je uložena pauza ("P")

Vymazání vybraného paměťového tlačítka ze SIM

Šedou barvou je označena vybraná paměť

Telefonní číslo

Pořadí telefonního čísla při vytáčení

číslo (název) tlačítka

Pozice na SIM kartě

Výsledek funkce "Buttons Detect" pro rozšíření modulu o nastavovací tlačítka od 1 do 10. Tlačítko B1 je již obsazeno 3 postupně vytáčenými telefonními čísly.

Úprava vybraného čísla (místo "P" vložte číslo)

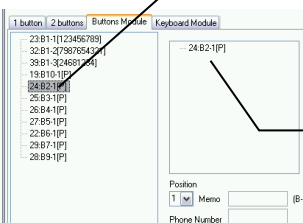

1 button 2 buttons Buttons Module Keyboard Module

- 23 81-1(1)23456789
- 32 81-2(7890123456789)
- 38 81-3(246890123456789)
- 19 810-1(P)
- 24 82-1(P)**
- 25 83-1(P)
- 26 84-1(P)
- 27 85-1(P)
- 22 86-1(P)
- 23 07-1(P)
- 28 83-1(P)

24 82-1(P)

Position: 1 Memo (B-1)
Phone Number

Vybrat tlačítko pro úpravu

Seznam úprav se všemi příslušnými telefonními čísly uloženými na SIM pro toto tlačítko (zde jen jeden záznam – P)

Po kliknutí na vybranou paměť (zde pouze jedna – B2-1) se v editačních polích objeví každý prvek záznamu (přes popis předchozí stránky)

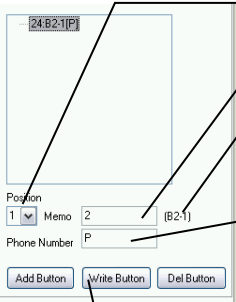

24 B2-1(P)

Pořadí při vytáčení

Číslo tlačítka

Název tlačítka

Telefonní číslo – místo "P" napište telefonní číslo, které má být vytvořeno.

Position: 1 Memo 2 (B2-1)
Phone Number: P

Add Button Write Button Del Button

Záznam paměťového tlačítka na SIM

Přidání paměti (další vytáčené číslo v pořadí pro tlačítko z předchozího příkladu)

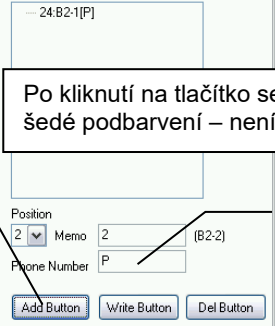

24 B2-1(P)

Po kliknutí na tlačítko se zvýší číslo v pořadí volání. Všimněte si, že již není šedé podbarvení – není editace, přidává se nové telefonní číslo

Position: 2 Memo 2 (B2-2)
Phone Number: P

Add Button Write Button Del Button

Do pole "Telefonní číslo" se zkopíruje telefonní číslo z předchozí pozice (pro zvolené tlačítko) – zde "P". Pokračujte jako v předchozím příkladu.

Přidání tlačítka (nebyla použita funkce pro detekci tlačítek)

Postupuje se podobně jako v předchozím příkladu (kliknout na „Add Button“). Je ale třeba:

- 1) nastavit požadované číslo tlačítka
- 2) nastavit požadované pořadí telefonního čísla ve vytáčení

Tyto parametry se v předchozím příkladu (přidávání čísla do pořadí k již vybranému tlačítku) vytvářely automaticky

The screenshot shows a mobile phone interface for adding a button. At the top, there is a list item labeled "24:B2-1[P]". Below it, there is a form with the following fields and buttons:

- Position:** A dropdown menu showing "1".
- Memo:** A text input field containing "22".
- Phone Number:** A text input field containing "123456789".
- Buttons:** Three buttons labeled "Add Button", "Write Button", and "Del Button".

Arrows from the text above point to the "Position" dropdown, the "Memo" field, and the "Del Button".

Vymazání vybrané paměti ze SIM
Funkce je stejná jako při mazání v hlavním seznamu.
Výběr se provádí v seznamu zvoleného čísla

Záložka pro modul klávesnice

Záložka pro práci s pamětmi

Přímá volba telefonního čísla z klávesnice. Navolené číslo systém nejdříve hledá mezi pamětmi telefonních čísel. Pokud je nenajde vytočí toto číslo do GSM sítě

Doba čekání na další volbu číslice. Po překročení doby jsou předchozí odeslané číslice odeslány do systému (číslo paměti nebo přímo telefonní číslo)

Práce s pamětí telefonních čísel uloženou pod vybraným kódem je stejná jako práce s tlačítky. Místo označení B (tlačítko) se používá označení M (paměť). Například: M1234-1 je označení paměti, do které je uloženo telefonní číslo, které je vytočeno jako první po vytočení předvolby 1234 na klávesnici.

10:M112211-1[123456789]

Telefonní číslo

Pořadí telefonního čísla při vytáčení

číslo (název) paměti

Pozice na SIM kartě

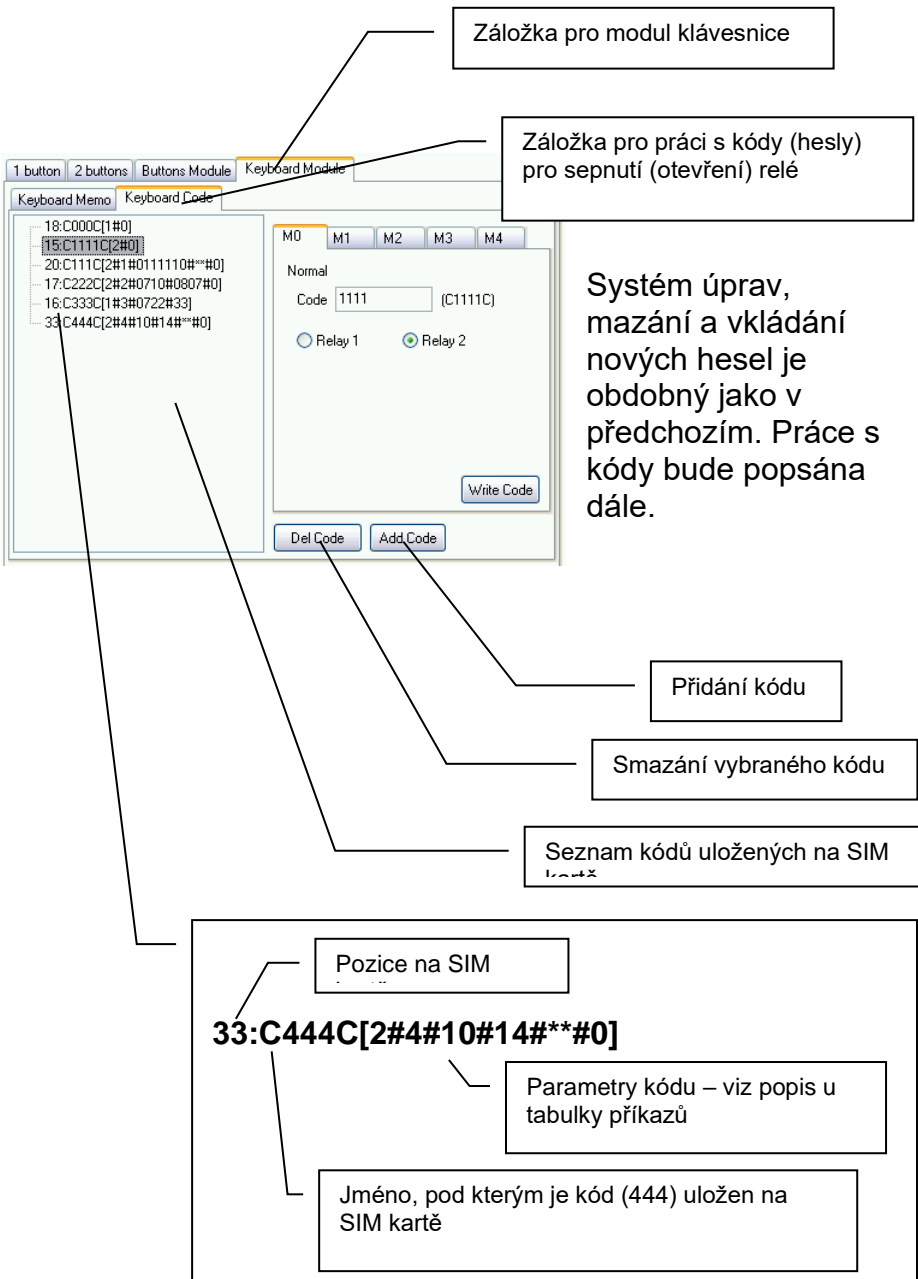

Práce s kódy (hesly)

5 módů kódu (M0-M4)

Po vybrání kódu v seznamu se automaticky nastaví příslušná záložka. Při zadávání nového hesla je třeba příslušnou záložku (podle požadovaných vlastností kódu) vybrat ručně.

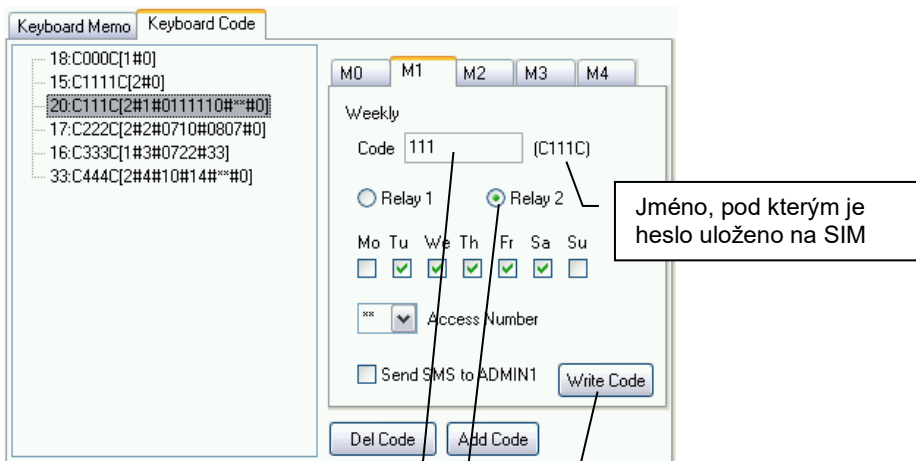

Každá složka obsahuje:

Pole pro zadání čísla kódu, který se pak mačká na klávesnici.

Výběr relé, které se aktivuje kódem.

Tlačítko pro uložení hesla na SIM

M0

Nejjednodušší mód – vybrané relé sepne po zadání nastaveného kódu z klávesnice na nastavenou dobu (viz parametr doba sepnutí relé dále v návodu)

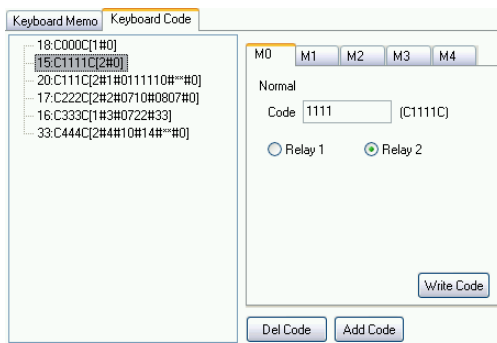

M1

Po navolení kódu relé sepne pouze v nastavené dny v týdnu. GSM-VB může také počítat počet použití kódu a pokud počet překročí nastavenou hodnotu (např. počet předplacených vstupů), kód bude odmítnut. Použití kódu může být oznámeno odesláním SMS zprávy s datem, časem a použitým kódem.

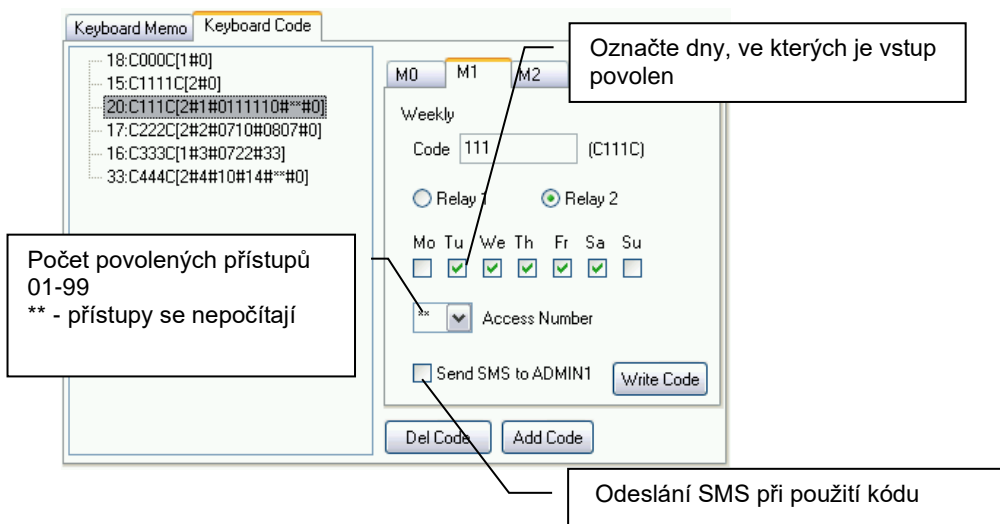

M2

Po navolení kódu relé sepne pouze v rozmezí mezi nastavenými daty (včetně). Použití kódu může být oznámeno odesláním SMS zprávy s datem, časem a použitým kódem.

The screenshot shows the 'Keyboard Code' configuration window for relay M2. The 'Keyboard Memo' list on the left contains several codes, with '17:C222C[2#2#0710#0807#0]' highlighted. The configuration panel for M2 is active, showing 'From date to date' with 'Code' set to '222'. The 'from Date' is set to month '07' and day '10', and the 'to Date' is set to month '08' and day '07'. A callout box points to the 'to Date' fields with the text 'Nastavení měsíce a dne, do kdy je přístup povolen'. Another callout box points to the 'from Date' fields with the text 'Nastavení měsíce a dne, od kterého je přístup povolen'. The 'Relay 2' option is selected, and there is a 'Write Code' button.

M3

Po vložení kódu je relé aktivováno od data nastavení. GSM-VB umí také spočítat počet použitých kódů a pokud jejich počet překročí předem naprogramovanou hodnotu (například počet předplacených vstupů), je kód odmítnut. Použití kódu může být oznámeno zasláním SMS s datem, časem a použitými kódy.

The screenshot shows the 'Keyboard Code' configuration window for relay M3. The 'Keyboard Memo' list on the left contains several codes, with '16:C333C[1#3#0722#33]' highlighted. The configuration panel for M3 is active, showing 'From date and month' with 'Code' set to '333'. The 'from Date' is set to month '07' and day '22'. The 'Access Number' is set to '33'. The 'Relay 1' option is selected, and there is a 'Write Code' button.

M4

Po navolení kódu relé sepne pouze v rozmezí nastavených hodin (např. pracovní doba). GSM-VB může také počítat počet použití kódu a pokud počet překročí nastavenou hodnotu (např. počet předplacených vstupů), kód bude odmítnut. Použití kódu může být oznámeno odesláním SMS zprávy s datem, časem a použitým kódem.

Nastavení hodin, od kterých je přístup povolen

The screenshot displays the 'Keyboard Code' configuration interface. On the left, a list of codes is shown, with the code '33:C444C[2#4#10#14#*#0]' highlighted. On the right, the configuration for M4 is shown, including the code '444', the selected relay (Relay 2), and the time range from 10:00 to 14:00 hours. There is also an 'Access Number' field and a 'Write Code' button.

Nastavení hodin, do kterých je přístup povolen

Upozornění: Pro použití aktivace relé pomocí kódů (hesel) nezapomeňte nastavit vhodný režim relé (viz záložku relé).

Záložka Phone Book – telefonní seznam

Telefonní seznam čísel oprávněných k otvírání prozvoněním a automatickému přijímání hovorů.

Pozice pro jméno

Pozice pro telefonní číslo

Přidat řádek nad řádek s kurzorem

Vymazat řádek s kurzorem

Vyhledat zadané jméno

Name	Phone
PARAMGDI	4#4#0#0#1#5#0#3
PARAMRL1	5#1#03#0
PARAMRL2	6#1#05#1
M112211-1	123456789
M123-6	1234567
C1111C	2#0
C333C	1#3#0722#33
C222C	2#2#0710#0807#0
C000C	1#0
B10-1	P
C111C	2#1#0111110#*#0
B6-1	P
B1-1	123456789
B2-1	P
B3-1	P
B4-1	P
B5-1	P
B9-1	P
B7-1	P

Operator: "T-Mobile C2" board voltage: 3990 mV SIM: 250 Ver: 3.0 GSM-VB Ver: 136

Záložka Setting – nastavení parametrů

Záložka Calls - hovory

Nastavení hlasitosti reproduktoru

Nastavení hlasitosti mikrofonu

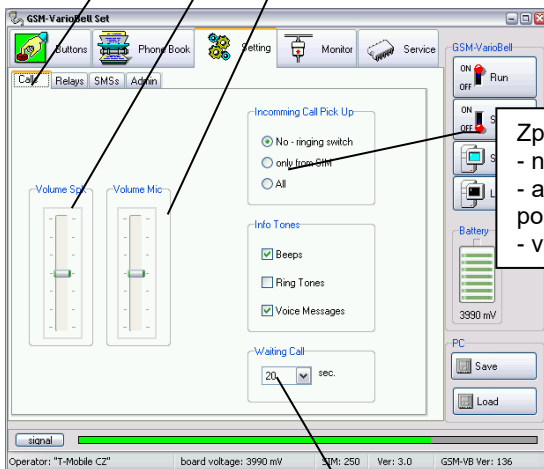

Způsob přijímání hovoru:

- nepřijímat (otvírání prozvoněním)
- automaticky vyzvedávat hovory pouze z čísel v seznamu
- vyzvedávat všechny hovory

Waiting Call

Čekání na vytočení dalšího čísla v seznamu

Záložka relé

Nastavení parametrů pro relé 1

Nastavení parametrů pro relé 2

Mód relé:

- kamera
- světlo
- tlačítko
- ovládání pomocí SMS
- ovládání kódem nebo prozvoněním

Ovládání relé prozvoněním pouze z čísel uložených na SIM

Ovládání relé prozvoněním z libovolného čísla

DTMF kód pro aktivaci relé během hovoru

Čas sepnutí relé

Záložka SMS

Číslo, na které je při aktivaci vstupu
odeslána SMS "ALARM ON"

Číslo, na které je odeslána SMS
"ALARM OFF" při deaktivaci vstupu

Mód vstupu:

- vstup deaktivován
- tóny při sepnutí vstupu během hovoru (signalizace otevření)
- posílání SMS

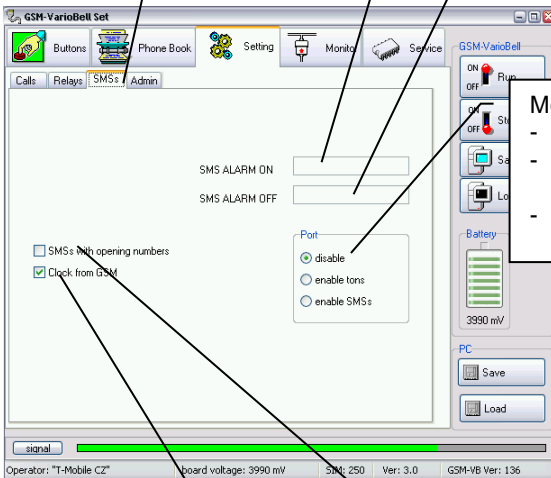

Zasílání SMS na ADMIN1 se
seznamem čísel, z kterých bylo
otevřeno prozvoněním.

Aktivace nastavení času z GSM sítě

Záložka nastavení čísel ADMIN

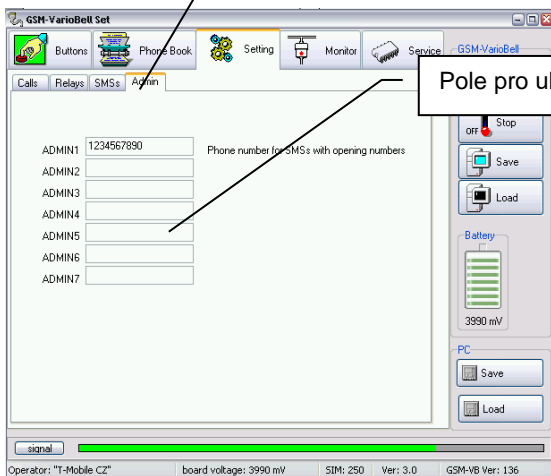

Pole pro uložení až 7 čísel ADMIN

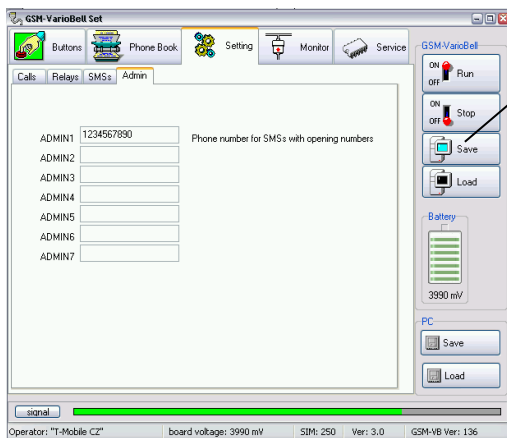

Pokud máte vše potřebné nastaveno. Uložte vše tlačítkem „Save“ do GSM-VB. (Pokud jste nastavovali pouze tlačítka, hesla nebo paměti v přídavných modulech, nemusíte – ukládají se automaticky při stisku tlačítka „Write...“.

Záložka Service

Je určen pro upgrade hlasových informací v GSM-VB.

POZOR! Neodborné použití může způsobit zablokování GSM-VB.

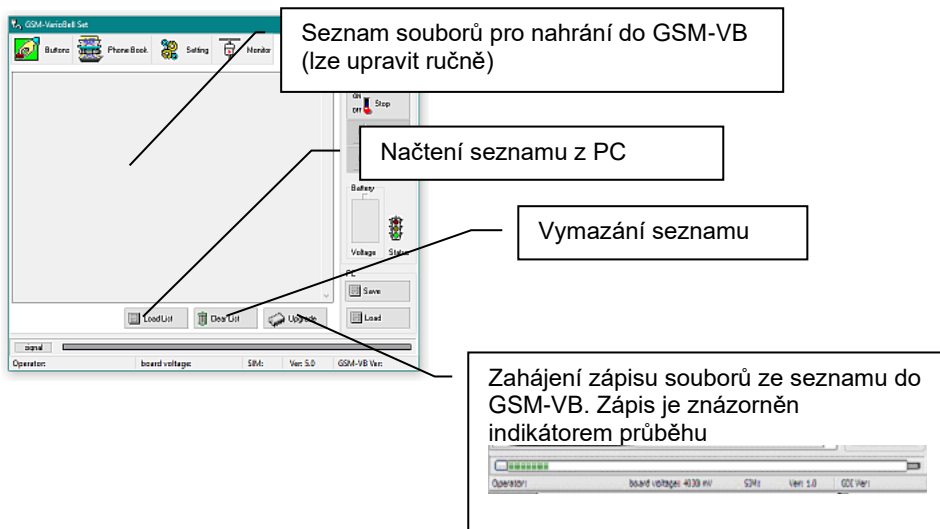

Postup:

Soubor hlášek je obvykle dodáván v samostatných složkách, které jsou zkomprimovány metodou zip.

1. Rozbalte zip (včetně adresáře) do adresáře s GSM-VarioBellset.
2. GSM-VB přepněte do programovacího režimu
3. Tlačítkem „LoadList“ v následujícím dialogu vyberte v přihraném adresáři soubor s koncovkou „.ifo“ (v okně se objeví seznam souborů, které budou nahrány).
4. Tlačítkem „Upgrade“ zahajte zápis do GSM-VB.
5. Po úspěšném zápisu (můžete sledovat na záložce „Monitor“) můžete dle potřeby upravit parametry atd. v patřičných záložkách
6. Pokud jste udělal nějaké změny, uložte je tlačítkem „Save“ do GSM-VB
7. Tlačítkem „Run“ spusťte znovu GSM-VB

Návrat z módu programování do módu monitor (opětovné spuštění GSM-VB)

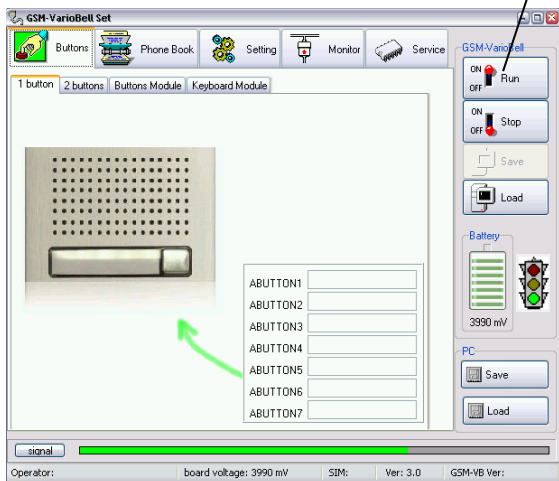

Pro návrat do režimu monitoru (spuštění GSM-VB) klikněte na tlačítko "Spustit". Program detekuje start GSM-VB stejně jako stop:

GSM-VB signalizuje návrat do pohotovostního režimu příslušnou hlasovou zprávou, program se zeleným světlem na stavovém semaforu.

Tabulka příkazů pro SMS

	Příkaz (SMS)	Funkce	Def.
SMS lze posílat pouze z čísel ADMINx	READ STAT	Přečtení stavu GSM-VB (verze, operátor, stavy relé apod.)	
	READ PAR	Přečtení všech nastav. parametrů	
	READ JMENO	Přečtení telefonního čísla pro JMENO	
	CLR JMENO	Smazání telefonního čísla pro JMENO	
	INIT ADMIN1 +420cc...c	Inicializace – první nastavení GSM-VB – parametry bude možno programovat z čísla ADMIN1 +420cc..c	
	SET REL1 ON	Zapnutí relé 1	
	SET REL1 OFF	Vypnutí relé 1	
	SET REL1 ON xx	Zapnutí relé 1 na xx minut (xx=00 -99)	
	SET REL2 ON	Zapnutí relé 2	
	SET REL2 OFF	Vypnutí relé 2	
	SET REL2 ON xx	Zapnutí relé 2 na xx minut (xx=00 -99)	
	WRITE JMENO +420cc...c	zápis tel.čísla pro JMENO	
	WRITE PAR VOLIN:x	Zápis nastavení hlasitosti mikrofonu [x=1-7]	4
	WRITE PAR VOLOUT:x	Zápis nastavení hlasitosti reproduktoru [x=1-7]	4
	WRITE PAR INCALL:x	Zpracování příchozího hovoru: x: 0 - hovory odmítány (prozvonění) 1- přijímány hovory pouze ze SIM 2 – přijímány všechny hovory	0
WRITE PAR WRCALL:x	Odesílání SMS s čísly, z kterých bylo otevíráno 0 – deaktivováno 1 - aktivováno	0	

SMS lze posílat pouze z čísel ADMINx	WRITE PAR TMGSM:x	Nastavovat čas podle GSM sítě x: 0 – vypnuto 1 - zapnuto	1
	WRITE PAR TONE:x	Nastavení zvukové signalizace x: 0 - signalizace vypnuta 1 – zapnuta signalizace servisními tóny 2 – zapnuto zvonění příchozího hovoru 4 – zapnuta hlasová signalizace a kombinace – např. 7 – zapnuto vše	5
	WRITE PAR INPMOD:x	Mód vstupu x=0 – deaktivován x=1 – pípání do hovoru (indikace otevření) x=2 – při spojení/rozpojení poslat SMS	0
	WRITE PAR WAIT:xx	Čekání na vytočení dalšího čísla v seznamu xx – 10 až 90 sekund (po desítkách)	2
SMS lze posílat pouze z čísel ADMINx	WRITE PAR RL1COD:y	Kód pro sepnutí relé1 během hovoru y= 0-9	5
	WRITE PAR RL1MOD:x	Mód relé1 x=0 - ovládání pomocí SMS x=1 - mód spínač (prozvoněním z čísel na SIM nebo kódem) x=2 – mód kamera (sepne vyzvednutím, rozepne zavěšením) x=3 – mód osvětlení (sepne vyzvednutím, zůstane sepnutý ještě „dobu sepnutí“ po zavěšení x=4 – sepne na „dobu sepnutí“ po zmáčknutí tlačítka x=5 – mód spínač extra (prozvoněním z libovolného čísla nebo kódem)	1
	WRITE PAR RL1TMON:yy	Doba sepnutí relé1 po prozvonění nebo při sepnutí kódem yy sekund yy=00-99	03

SMS lze posílat pouze z čísel ADMINx	WRITE PAR RL1RING:x	Spínání relé1 prozvoněním x=0 – vypnuto x=1 - zapnuto	1
	WRITE PAR RL2COD:y	Kód pro sepnutí relé2 během hovoru y= 0-9	6
	WRITE PAR RL2MOD:x	Mód relé2 x=0 - ovládání pomocí SMS x=1 - mód spínač (prozvoněním z čísel na SIM nebo kódem) x=2 – mód kamera (sepne vyzvednutím, rozepne zavěšením) x=3 – mód osvětlení (sepne vyzvednutím, zůstane sepnutý ještě „dobu sepnutí“ po zavěšení x=4 – sepne na „dobu sepnutí“ po zmáčknutí tlačítka x=5 – mód spínač extra (prozvoněním z libovolného čísla nebo kódem)	0
	WRITE PAR RL2TMON:yy	Doba sepnutí relé2 po prozvonění nebo při sepnutí kódem yy sekund yy=00-99	05
	WRITE PAR RL2RING:x	Spínání relé2 prozvoněním x=0 – vypnuto x=1 - zapnuto	0
	WRITE PAR WAITBUF:y	doba čekání na stisk další klávesy y sec y= 1-9	2
	WRITE PAR DDIAL:x	povolení/zakázání přímé volby telefonního čísla z klávesnice: x=0 – volba zakázána x=1 – volba povolena	0
	WRITE ALARMON +420cc..c	Zápis čísla pro SMS „ALARM ON“ (uzemnění vstupu)	
	WRITE ALARMOFF +420cc..c	Zápis čísla pro SMS „ALARM OFF“ (rozpojení vstupu)	

SMS lze posílat pouze z čísel ADMINx	CAL AT+CSQ	Zjištění síly GSM signálu	
	CAL AT+CPBR=x	Zjištění čísla uloženého na pozici x	
	CAL AT+CCLK="<time>"	Nastavení času v GSM-VB na <time> formát <time>= yy/MM/dd,hh:mm:ss±zz yy – rok (00-99) MM – měsíc (01-12) dd – den (01-31) hh – hodiny (00-23) mm – minuty (00 – 59) ss – sekundy (00 – 59) ±zz – časové pásmo (-47..+48) hodin	

Typy příkazů:

READ – příkaz pro čtení parametrů a telefonních čísel ze SIM, tedy i pro čtení nastavených telefonních čísel pod tlačítka (např. READ B1-1), v pamětech (např. READ M1234-1), nastavení kódů (např. READ C123C) nebo parametrů GSM-VB ve vnitřním tvaru (READ PARGDI)

CLR - příkaz pro mazání telefonních čísel ze SIM. **POZOR!** Pokud SMS použijete pro mazání čísel, musí v systému zůstat alespoň 1 číslo ADMINx – jinak se dálkově již nedá programovat (nutno provést nově inicializaci).

INIT – Inicializace. Při prvním nastavování, kdy SIM neobsahuje žádné z jmen ADMINx, je nutno takové číslo na SIM vložit pomocí SMS s příkazem INIT. SMS lze poslat z libovolného čísla. **Pokud SIM již obsahuje alespoň jedno číslo se jménem ADMINx, příkaz nebude vykonán**

WRITE – příkaz pro zápis parametrů a telefonních čísel na SIM, tedy i pro zápis telefonních čísel pod tlačítka

(např. WRITE B1-1 123456789), v pamětech (např. WRITE M1234-1 123456789), nastavení kódů (např. WRITE C123C 2#0) nebo parametrů GSM-VB ve vnitřním tvaru.

CAL - za příkaz CAL lze umístit prakticky jakýkoliv AT příkaz použitého GSM modulu (např. i reset modulu, nastavení hodin atd.). **Příkazy nutno používat pouze s hlubšími znalostmi problematiky. Mohou způsobit zneprovoznění celého systému!**

Význam jmen uložených v telefonním seznamu

jméno	činnost
ABUTTON1	- na číslo volá GSM-VB při zmáčknutí tlačítka (pravého) - prozvoněním spínat relé 1 a relé 2 - z čísla jsou automaticky přijímány hovory
ABUTTON2	- na číslo volá GSM-VB pokud je číslo pod ABUTTON1 nedostupné, obsazené, dlouho nezvedá hovor - prozvoněním spínat relé 1 a relé 2 - z čísla jsou automaticky přijímány hovory
ABUTTON3	- na číslo volá GSM-VB pokud je číslo pod ABUTTON2 nedostupné, obsazené, dlouho nezvedá hovor - prozvoněním spínat relé 1 a relé 2 - z čísla jsou automaticky přijímány hovory
ABUTTON4	- na číslo volá GSM-VB pokud je číslo pod ABUTTON3 nedostupné, obsazené, dlouho nezvedá hovor - prozvoněním spínat relé 1 a relé 2 - z čísla jsou automaticky přijímány hovory
ABUTTON5	- na číslo volá GSM-VB pokud je číslo pod ABUTTON4 nedostupné, obsazené, dlouho nezvedá hovor - prozvoněním spínat relé 1 a relé 2 - z čísla jsou automaticky přijímány hovory
ABUTTON6	- na číslo volá GSM-VB pokud je číslo pod ABUTTON5 nedostupné, obsazené, dlouho nezvedá hovor - prozvoněním spínat relé 1 a relé 2 - z čísla jsou automaticky přijímány hovory
ABUTTON7	- na číslo volá GSM-VB pokud je číslo pod ABUTTON6 nedostupné, obsazené, dlouho nezvedá hovor - prozvoněním spínat relé 1 a relé 2

	- z čísla jsou automaticky přijímány hovory
BBUTTON1	- na číslo volá GSM-VB při zmáčknutí levého tlačítka (verze s 2 tlačítky) - prozvoněním spínat relé 1 a relé 2 - z čísla jsou automaticky přijímány hovory
BBUTTON2	- na číslo volá GSM-VB pokud je číslo pod BBUTTON1 nedostupné, obsazené, dlouho nezvedá hovor - prozvoněním spínat relé 1 a relé 2 - z čísla jsou automaticky přijímány hovory
BBUTTON3	- na číslo volá GSM-VB pokud je číslo pod BBUTTON2 nedostupné, obsazené, dlouho nezvedá hovor - prozvoněním spínat relé 1 a relé 2 - z čísla jsou automaticky přijímány hovory
BBUTTON4	- na číslo volá GSM-VB pokud je číslo pod BBUTTON3 nedostupné, obsazené, dlouho nezvedá hovor - prozvoněním spínat relé 1 a relé 2 - z čísla jsou automaticky přijímány hovory
BBUTTON5	- na číslo volá GSM-VB pokud je číslo pod BBUTTON4 nedostupné, obsazené, dlouho nezvedá hovor - prozvoněním spínat relé 1 a relé 2 - z čísla jsou automaticky přijímány hovory
BBUTTON6	- na číslo volá GSM-VB pokud je číslo pod BBUTTON5 nedostupné, obsazené, dlouho nezvedá hovor - prozvoněním spínat relé 1 a relé 2 - z čísla jsou automaticky přijímány hovory
BBUTTON7	- na číslo volá GSM-VB pokud je číslo pod BBUTTON6 nedostupné, obsazené, dlouho nezvedá hovor - prozvoněním spínat relé 1 a relé 2

	- z čísla jsou automaticky přijímány hovory
ADMIN2 až ADMIN7	- prozvoněním spínat relé 1 a relé 2 - SMSkou spínat relé 1 a relé 2 - SMSkou číst stav a čísla v telefonním seznamu - pomocí SMS editovat čísla a jména na SIM kartě - pomocí SMS ovládat další funkce (AT příkazy) - pomocí SMS nastavovat parametry - z čísla jsou automaticky přijímány hovory
ADMIN1	To samé jako ADMIN2 až ADMIN7 a navíc: - na číslo se posílají SMS s výpisy o otevření prozvoněním - na číslo se posílají SMS se zprávou o nízkém stavu aku (doplňek)
BXX-Y	Telefonní číslo tlačítka BXX (kde XX je číslo tlačítka 01 až 85), vytáčené v pořadí Y (kde Y=1 až 7). V případě Y>1, je toto číslo voláno, pokud předchozí číslo z řady BXX je obsazené, nedostupné nebo dlouho nezvedá hovor - prozvoněním spínat relé 1 a relé 2 - z čísla jsou automaticky přijímány hovory
MXXXX-Y	Telefonní číslo paměti XXXX (libovolné až 10místné číslo) volené z klávesnice, vytáčené v pořadí Y (kde Y=1 až 7). V případě Y>1, je toto číslo voláno, pokud předchozí číslo z řady MXX je obsazené, nedostupné nebo dlouho nezvedá hovor - prozvoněním spínat relé 1 a relé 2 - z čísla jsou automaticky přijímány hovory
CXXXXC	Parametry kódu XXXX (XXXX je libovolné až 10místné číslo) voleného z klávesnice Mód 0: prosté sepnutí relé po navolení kódu A#0 A – relé, pro které je kód určen [1,2] Mód 1: relé sepne pouze v nastavené dny v týdnu A#1#CDEFGHI#JJ#K A – relé, pro které je kód určen [1,2] C – pondělí: 1 povoleno, 0 zakázáno D - úterý: 1 povoleno, 0 zakázáno

	<p>E - středa: 1 povoleno, 0 zakázáno F - čtvrtek: 1 povoleno, 0 zakázáno G - pátek: 1 povoleno, 0 zakázáno H - sobota: 1 povoleno, 0 zakázáno I - neděle: 1 povoleno, 0 zakázáno JJ – počet povolených přístupů 00-99, ** - pak počet neomezen K – při použití kódu odeslání SMS s datem, časem a kódem: 1 povoleno, 0 zakázáno</p> <p>Mód 2: relé sepne pouze v rozmezí mezi nastavenými daty A#2#CCDD#EEFF#G A – relé, pro které je kód určen [1,2] CC – od měsíce [01–12, ** - libovolný] DD – od dne [01–31, ** - libovolný] EE – do měsíce [01–12, ** - libovolný] FF – do dne [01–31, ** - libovolný] G – při použití kódu odeslání SMS s datem, časem a kódem: 1 povoleno, 0 zakázáno</p> <p>Mód 3: relé sepne od nastaveného data A#3#CCDD#EE#F A – relé, pro které je kód určen [1,2] CC – od měsíce [01–12, ** - libovolný] DD – od dne [01–31, ** - libovolný] EE – počet povolených přístupů 00-99, ** - pak počet neomezen F – při použití kódu odeslání SMS s datem, časem a kódem: 1 povoleno, 0 zakázáno</p> <p>Mód 4: relé sepne pouze v rozmezí nastavených hodin A#4#CC#DD#EE#G A – relé, pro které je kód určen [1,2] CC – od hodiny [01–24, ** - libovolná] DD – do hodiny [01–24, ** - libovolná] EE – počet povolených přístupů 00-99, ** - pak počet neomezen F – při použití kódu odeslání SMS s datem, časem a kódem: 1 povoleno, 0 zakázáno</p>
libovolné jméno	<p>- prozvoněním spínat relé 1 a relé 2 - z čísla jsou automaticky přijímány hovory pokud bude jméno uloženo ve tvaru CODECXXXXC, kde CXXXXC je kód zapsaný na SIM (viz výše v tabulce), bude se při použití tohoto telefonního čísla pro spínání prozvoněním na něj vztahovat stejná pravidla kódu, jaká jsou v kódu zapsána</p>
ALARMON	<p>- na číslo je posílána SMS „ALARM ON“ při sepnutí vstupu proti zemi</p>

ALARMOFF	- na číslo je posílána SMS „ALARM OFF“ při rozepnutí vstupu
VER	- verze fw v GSM-VB - jen informační – neupravovat!
PARGDI	<p>- parametry GSM-VB</p> <p>A#B#C#D#E#F#G#H (default 4#4#0#0#1#5#0#2)</p> <p>A – citlivost mikrofonu [1-7] B – hlasitost reproduktoru [1-7] C – příchozí hovory: 0 – nepřijímat žádné (spínání prozvoněním) 1 – přijímat pouze z čísel na SIM 2 – přijímat všechny D – zaznamenávat kdo otevřel prozvoněním: 0 – deaktivováno 1 – aktivováno E – čas nastavován z GSM sítě: 0 – deaktivováno 1 – aktivováno F – signalizace: 0 – žádná 1 – tóny 2 – vyzvánění příchozího hovoru 4 – hlasová signalizace možné všechny bitové kombinace – např. vše zapnuto = 7 G – mód vstupu: 0 – vstup deaktivován 1 – při uzemněném vstupu pípání do hovoru (signalizace otevřených dveří) 2 – SMS při spojení/rozpojení vstupu H - Čekání na vytočení dalšího čísla v seznamu Hodnota je v desítkách sekund (2 = 20 sec.)</p>
PARRL1	<p>- parametry pro relé 1</p> <p>A#B#CC#D (default 5#1#03#1)</p> <p>A – DTMF kód pro sepnutí relé během hovoru [0-9] B – mód relé: 0 – mód SMS, ovládání pomocí SMS 1 – mód spínač, sepne prozvoněním z čísel na SIM nebo DTMF kódem během hovoru 2 – mód kamera (sepne vyzvednutím, rozepne zavěšením) 3 – mód osvětlení (sepne vyzvednutím, zůstane sepnutý ještě „dobu sepnutí“ po zavěšení 4 – mód tlačítko, sepne na „dobu sepnutí“ po zmáčknutí tlačítka 5 – mód spínač extra, sepne prozvoněním z libovolného čísla nebo DTMF kódem během hovoru CC – doba sepnutí [00-99]</p>

	D – spínání relé prozvoněním: 0 – deaktivováno 1 – aktivováno
PARRL2	- parametry pro relé 2 A#B#CC#D (default 6#0#05#0) A – DTMF kód pro sepnutí relé během hovoru [0-9] B – mód relé: 0 – mód SMS, ovládání pomocí SMS 1 – mód spínač, sepne prozvoněním z čísel na SIM nebo DTMF kódem během hovoru 2 – mód kamera (sepne vyzvednutím, rozepne zavěšením) 3 – mód osvětlení (sepne vyzvednutím, zůstane sepnutý ještě „dobu sepnutí“ po zavěšení 4 – mód tlačítko, sepne na „dobu sepnutí“ po zmáčknutí tlačítka 5 – mód spínač extra, sepne prozvoněním z libovolného čísla nebo DTMF kódem během hovoru CC – doba sepnutí [00-99] D – spínání relé prozvoněním: 0 – deaktivováno 1 – aktivováno
PARKEY	- parametry klávesnice A#B (default 2#0) A – doba čekání na stisk další klávesy [1-9] sec. B – povolení/zakázání přímé volby telefonního čísla z klávesnice: 0 – volba zakázána 1 – volba povolena

Jména s čísly mohou být do telefonního seznamu na SIM kartě také uložena pomocí libovolného mobilního telefonu (postupujte dle návodu k mobilnímu telefonu). **Jména ABUTTONx, BBUTTONx, ADMINx, ALARMON, ALARMOFF, PARGDI, PARRL1, PARRL2, jména tlačítek (B...), jména pamětí (M...), jména kódů(C....C) musí být napsána velkými písmeny. Mezi znaky nesmí být mezera.**

Telefonní čísla účastníků vždy ukládejte v mezinárodním formátu (+.....)

Odpověď GSM-VB na SMS "READ STAT"

READ STATUS:
VER: 105#5#3
BATTERY:4030mV
TIME:24/12/14,12:01:55
OPER: T-Mobile CZ
INP:1
RL1:OFF
RL1:OFF

Odpověď GSM-VB na SMS "READ PAR"





READ PAR:
VOLIN:4
VOLOUT:4
INCALL:0
WRCALL:1
TMGSM:1
TONE:7
INPMOD:2
WAIT:20
RL1COD:5
RL1MOD:4
RL1TMON:03
RL1RING:1
RL2COD:6
RL2MOD:1
RL2TMON:05
RL2RING:1
WAITBUF:2
DDIAL:0

Příklad SMS k nastavení GSM-VB parametrů

WRITE PAR:
VOLIN:1
INPMOD:1
RL1COD:2

Tóny GSM-VB

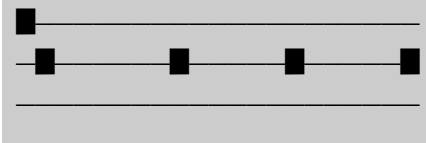
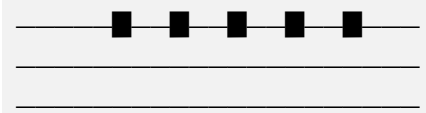
Kromě běžných tónů a signalizací GSM komunikace (vyzváněcí tón, obsazovací tón, různá hlášení operátora), má GSM-VB vlastní signalizaci činnosti (viz možnosti nastavení).

	Vysoký tón – upozornění GSM-VB zjistil nepřihlášení ke GSM síti (odpojená anténa, špatný PIN), vytáčení čísla do GSM atd.
	Tón střední výšky – kontrolní akce GSM-VB čte SIM, přihlašuje se do sítě, měří napětí odpovídá na SMS atd.
	Nízký tón – chyba GSM-VB zjistil chybu (např. nízké napájení, žádná reakce GSM na příkaz. Může reagovat restartem zařízení
	Vysoký tón následovaný tóny střední výšky opakovaně po cca 5 sec. start a inicializace GSM-VB (přihlášení do sítě, čtení SIM atd.)
	Vysoký tón, opakovaně GSM-VB zjistil odpojení od GSM sítě (odpojená anténa, špatný PIN....)
	Tón střední výšky opakovaně po dobu držení tlačítka, pak vysoký tón Detekce zmáčknutí tlačítka, vytvoření naprogramovaného čísla

LED signalizace

 <p>Žlutá LED na PCB</p>		Nesvítí GSM-VB vypnut
		Blikání mezera a svit stejně dlouhé GSM-VB není přihlášen do GSM sítě
		Krátké blikání se střídou 2 sec. GSM-VB přihlášen do GSM sítě
 <p>Červená LED</p>		Nesvítí Klidový stav nebo GSM-VB vypnut
		Nepřetržitý svit Vyzvánění příchozího hovoru.
 <p>Modrá LED</p>		Nesvítí Klidový stav nebo GSM-VB vypnut
		Nepřetržitý svit Navázané spojení - probíhající hovor
 <p>Zelená LED</p>		Nesvítí Klidový stav nebo GSM-VB vypnut
		Nepřetržitý svit po dobu sepnutí relé sepnutí relé kódem, prozvoněním, SMS nebo po zapnutí /restartu GSM-VB

Technické parametry:

Rozměr dle použitých modulů

Pracovní poloha různý

Provozní podmínky teplota: -20 až + 50°C

vlhkost: 10 % ÷ 80 % při 30 ° C

napájecí napětí 12 (9-24) V AC/DC, min. 500mA
(volitelná záložní baterie Li-18650
min 2000mAh pro cca. 35h
provozu)

tlačítka 1 až 87 dle použitých modulů
(pro každé tlačítko max. 7 postupně
vytáčených čísel – max. délka
každých 24 číslic) – kapacita
ukládaných čísel je omezena
kapacitou SIM karty

klávesnice max. délka kódové jméno (heslo)
nebo paměť – 10 číslic. Maximální
délka telefonních čísel je 24 číslic –
kapacita uložených čísel je
omezena kapacitou SIM karty

Relé 2x přepínací kontakt

Max. napětí 48V při I<1A

Max. proud 2A při U<30V

Čas sepnutí kódem 1 až 99 sec

Čas sepnutí SMS 1 až 99 min

vstup: 0/5V

GSM 2G pásma 3,8 (pro EU)

GSM 4G pásma 1,3,7,8,20,28A (pro EU)

SIM karta 3V, 1,8V



Alphatech spol. s r.o.

Jeremenkova 88

140 00 Praha 4

tel. +420 244 461 016

E-mail: info@alphatech.cz

Internet: <https://www.alphatech.cz>

naše GPS souřadnice (WGS 84)

N 50°02'35.5" E 14°25'42.0"

20.2.2025